



Robomow®

Instructions d'utilisation d'origine (FR)

Tondeuse robot

Guide d'utilisation

RS612 / RS622 / RS630

TS1000 / TS1800

MS1000 / MS1800



Robomow® - EU Declaration of Conformity

Manufacturer: F. Robotics Acquisitions Ltd.
Hatzabar St., Industrial Zone
P.O.Box 1412 Pardesiya,
42815 Israel

The products covered by this Declaration
26 Volt Battery operated Robotic Lawn Mower model:
Modèles Robomow RS (with Base Station)

F. Robotics Acquisitions Ltd. declares under sole responsibility that the products identified above conform to the Directives below:

- **Machinery Directive 2006/42/EC**

Standards referenced: EN ISO 12100:2010.

- **EMC Directive 2004/108/EC**

Standards referenced: EN 55014-1:2011. EN 55014-2:2008. EN 61000-3-2:2006. EN 61000-3-3:2008.

- **Noise Directive 2000/14/EC**

Standards referenced: BS EN ISO 3744:2010. ISO 11094:1991.

- **RoHS Directive 2011/65/EU.**

Technical file representative:

Mr. Gerome De Schutter Friendly Robotics BV.

Adresse : Expeditieweg 4-6, Andelst 6673, Netherlands.

I hereby declare that the above product conforms to the requirements as specified above.



Shai Abramson – Senior VP R&D

F. Robotics Acquisitions Ltd.

Israel

26 November 2013

Les produits sont fabriqués par F. Robotics Acquisitions (Friendly Robotics).



© Friendly Robotics, 2014-A. Tous droits réservés. Aucune partie du présent document ne peut être photocopiée, reproduite, transmise électroniquement ou traduite sans l'accord écrit préalable de Friendly Robotics.

Le produit, les spécifications de produit et le présent document sont sujets à modifications sans préavis. Toutes les autres marques de commerce sont la propriété de leurs propriétaires respectifs.

Bienvenue dans le monde des robots domestiques avec votre Robomow de Friendly Robotics !

Nous vous félicitons d'avoir acheté notre produit. Nous savons que vous apprécierez le temps libre supplémentaire dont vous bénéficierez en utilisant la Robomow pour tondre votre gazon. Lorsqu'elle est installée et utilisée de façon appropriée, la Robomow fonctionne en toute sécurité et vous offre une qualité de coupe que peu de tondeuses sont capables de réaliser. Vous serez impressionné par l'aspect de votre pelouse et plus étonnant, la Robomow l'aura fait pour vous.

IMPORTANT !

Les pages ci-dessous contiennent d'importantes instructions de sécurité et d'utilisation.

Veuillez lire et respecter toutes les instructions de ce manuel. Lisez et consultez attentivement toutes les instructions de sécurité, les avertissements et les précautions présentés dans ce manuel.

Ne pas lire ni respecter ces instructions, avertissements et consignes de mise en garde risque de provoquer de graves blessures ou d'entraîner la mort des personnes et d'animaux domestiques ou d'endommager des biens privés.

Définitions des étiquettes d'avertissement

Il s'agit des symboles étiquetés sur la Robomow®; Lisez-les attentivement avant d'utiliser la Robomow®.

DANGER ! Lames rotatives tranchantes. Maintenez à distance les mains et les pieds. Risque de graves blessures. Précaution – Ne touchez pas aux lames rotatives

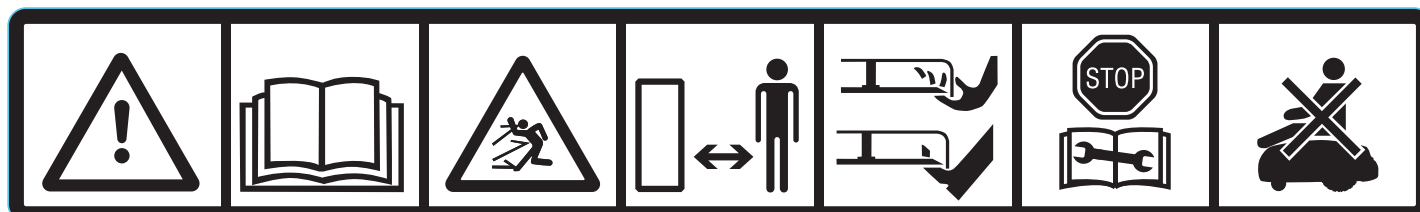
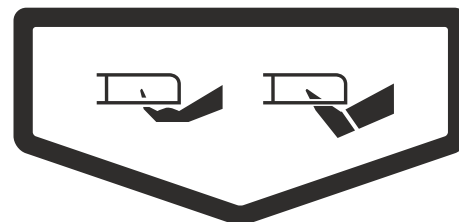

- | | | | | | | |
|---|---|---|---|---|---|---|
| 1 | 2 | 3 | 4 | 5 | 6 | 7 |
|---|---|---|---|---|---|---|
1. Symbole d'alertes de sécurité – AVERTISSEMENT – Cet outil électrique est dangereux. A utiliser avec précaution lorsqu'il fonctionne et respecter toutes les instructions de sécurité et les avertissements.
 2. Lisez le Manuel d'utilisation et de sécurité – Lisez les instructions destinées à l'opérateur avant la mise en service de la Robomow®.
 3. Danger de projection d'objets – Exposition de tout le corps. Soyez prudent.
 4. Maintenez une distance de sécurité entre vous et la Robomow® lors de son utilisation. Eloignez les personnes et, en particulier les enfants et les animaux domestiques de la zone dans laquelle la Robomow® est utilisée.
 5. Coupure des orteils et des doigts – Lame de tondeuse rotative. Risque de blessures provoquées par une lame coupante rotative. Maintenez éloignés les mains et les pieds et n'essayez pas de soulever la Robomow® pour l'enlever de cette zone.
 6. Retirez l'unité de désactivation avant de travailler sur la Robomow ou de la soulever®.
 7. Ne chevauchez pas la Robomow®.



Ne jetez pas la Robomow® ou aucun autre de ses éléments en tant que déchet municipal non trié – Il doit être collecté séparément.

AVERTISSEMENT !



Ce symbole d'avertissement apparaîtra à plusieurs reprises dans les pages de ce manuel. Il est destiné à attirer l'attention sur un message important de sécurité, d'avertissement ou de mise en garde. Ayez une attention particulière à ces messages et assurez-vous de bien les comprendre avant de continuer.

Avertissements et précautions de sécurité

Utilisation

1. **Lisez ce manuel d'utilisation et de sécurité** attentivement et familiarisez-vous avec les commandes et l'utilisation appropriée de la Robomow® avant de l'utiliser.
2. Ne laissez jamais un enfant ou une personne ignorant ces instructions utiliser la Robomow®.
3. N'effectuez jamais une tonte lorsque des gens, en particulier des enfants ou des animaux domestiques, sont à proximité.
4. Il est fortement recommandé d'utiliser l'option **Sécurité enfant** ou **Code secret** (code à 4 chiffres) afin d'éviter l'utilisation par des enfants ou des personnes ne connaissant pas le fonctionnement de la Robomow®.
5. **Ne jamais faire fonctionner la Robomow® sans surveillance**, sauf si la zone est entièrement clôturée et qu'il n'y a aucun accès à la pelouse.
6. L'opérateur ou l'utilisateur est responsable des accidents ou des dangers provoqués sur d'autres personnes ou à leur propriété.
7. Portez une protection pour les yeux et utilisez des gants lors de l'installation du câble périphérique et du transport des piquets. Enfoncez fermement tous les piquets afin d'éviter que personne ne trébuche sur le câble.
8. Veillez à disposer et installer le câble périphérique conformément aux instructions.
9. Inspectez régulièrement la zone tondue par la Robomow®, et retirez les pierres, les morceaux de bois, les fils, les os et les autres objets, une fois par semaine. Les objets frappés par les lames peuvent être projetés et blesser grièvement des personnes.
10. Dans le cas de vibrations anormales, arrêtez la tondeuse, éteindre le commutateur de sécurité et Vérifiez visuellement si les lames de la tondeuse n'est ne sont pas endommagées. Remplacez les lames usées ou endommagées pour préserver l'équilibre. Si les vibrations continuent, contacter le service technique.
11. Maintenez éloignés les mains et les pieds des lames coupantes et des autres pièces en mouvement.
12. **Eteignez toujours le commutateur de sécurité avant de soulever la tondeuse** ou d'essayer des réglages. Ne touchez pas les lames avant qu'elles ne soient complètement arrêtées.
13. Ne tentez jamais de procéder à l'entretien ou au réglage de la tondeuse tant qu'elle fonctionne.
14. Lors de la programmation du calendrier automatique, ne laissez pas la machine fonctionner si vous savez que des animaux domestiques, des enfants ou des gens sont à proximité.
15. N'utilisez pas la Robomow® pour tout autre but que celui pour lequel elle est destinée.
16. N'utilisez pas la Robomow® si une fonction de sécurité ou une unité est endommagée ou inutilisable.
17. Ne laissez jamais personne chevaucher ou s'asseoir sur la tondeuse.
18. **Avertissement !** Lorsqu'il y a un risque d'orage, déconnectez le câble périphérique de la station de base / du commutateur de périmètre ainsi que le boîtier de contrôle de 230V/120V de la prise de courant.
19. Maintenez en place toutes les protections, boucliers, unités de sécurité et capteurs. Réparez et remplacez les pièces endommagées, y compris les étiquettes. N'utilisez pas la Robomow® si des pièces sont endommagées ou usées.
20. Ne prenez ou ne transportez jamais cet appareil lorsque les moteurs sont en marche.
21. **Risque d'électrocution !** Débrancher le boîtier d'alimentation de la prise de courant avant d'approcher les contacts de charge de la station de base (broches).
22. **Transport** – Pour un déplacement sécurisé de ou dans la zone de travail :
 1. Utiliser la télécommande (fournie comme accessoire) pour la déplacer d'un endroit à l'autre.
 2. Dans le cas d'un dénivellement de hauteur différente, éteindre le commutateur de sécurité et déplacer la tondeuse par sa poignée.
 3. En cas de transport sur une longue distance en voiture, il est nécessaire de retirer le fusible.



Utilisation de la télécommande (tonte manuelle)

23. Ne tondez qu'en plein jour ou avec un bon éclairage artificiel et évitez d'utiliser l'appareil sur de l'herbe humide.
24. N'utilisez pas la Robomow® lorsque vous êtes pieds-nus ou portez des sandales ouvertes. Portez toujours des chaussures solides et des pantalons ; assurez-vous toujours de votre stabilité sur les pentes.
25. Faites preuve d'une extrême prudence lorsque vous tournez l'appareil vers vous.
26. Mettez toujours en marche le moteur conformément aux instructions, vos pieds bien éloignés des lames.
27. Ne tondez pas manuellement sur des pentes de plus de 15 degrés ou lorsqu'un appui sûr n'est pas possible.

Entretien

28. **Eteignez toujours le commutateur de sécurité** de la Robomow® dans les cas suivants : avant d'enlever des obstructions/de vérifier/de nettoyer/de travailler sur la Robomow® ou de remplacer les lames.
29. **Eteignez toujours le commutateur de sécurité** de la Robomow® lorsqu'elle commence à vibrer anormalement :
30. Utilisez des gants épais lorsque vous inspectez ou entretenez les lames.

31. Par sécurité, remplacez les pièces usées ou endommagées.
32. N'utilisez que l'équipement et les accessoires d'origine. Il est interdit de modifier la conception d'origine de la Robomow®. Toutes les modifications que vous effectuez sont à vos risques et périls.
33. L'entretien/maintenance de la Robomow® doivent se conformer aux instructions du fabricant.
34. La kit batterie contient des électrolytes. En cas de fuite du kit batterie, vous devrez suivre les étapes ci-dessous :
 - Contact avec la peau : Nettoyez immédiatement la région touchée avec de l'eau et du savon.
 - Contact avec les yeux : Nettoyez immédiatement les yeux avec de l'eau pendant au moins 15 minutes, sans frotter.
 - Contactez un médecin.
35. Assurez-vous que le kit batterie est chargé à l'aide du chargeur recommandé par le fabricant. Une mauvaise utilisation peut causer un choc électrique, une surchauffe ou une fuite du liquide corrosif de la batterie.

Fin d'utilisation du produit

36. La Robomow et ses accessoires doivent être collectés séparément à la fin de leur cycle de vie afin d'éviter que les déchets électriques et l'équipement électronique n'aboutissent dans les sites de décharge, et également afin de promouvoir la réutilisation, le traitement et la restauration de l'équipement électrique et électronique dans le but de préserver, protéger et améliorer la qualité de l'environnement, de protéger la santé des personnes et d'utiliser les ressources naturelles prudemment et rationnellement.
37. Ne jetez pas la Robomow ou aucun autre de ses éléments (y compris le boîtier de contrôle, la station de base et le commutateur de périmètre) en tant que déchet municipal non trié - elle doit être collectée séparément.
38. Demandez à votre revendeur/fournisseur local quels sont les systèmes de recyclage et de collecte disponibles.
39. Ne jetez pas la batterie dans le feu et ne mettez pas les batteries usagées dans vos ordures ménagères. La batterie doit être collectée, recyclée ou jetée de manière à respecter l'environnement.

Robomow® – Fonctions de sécurité

1. Sécurité enfant/Protection de sécurité

Cette option du menu offre une fonction de sécurité afin d'éviter que les enfants ou d'autres personnes, n'étant pas familiarisées avec l'utilisation de la tondeuse, ne s'en servent librement.

2. Code secret / Protection de sécurité

Le système **Code secret** offre à l'utilisateur une fonction de désactivation qui empêche quiconque d'utiliser ou de conduire le Robomow s'il ne connaît pas le code valide à entrer. Vous serez invité à entrer un code à quatre chiffre de votre choix que vous utiliserez comme votre code de sécurité.

3. Capteur de levée

Dans le cas où la tondeuse est soulevée au dessus alors que les lames fonctionnent, celles-ci s'arrêtent de tourner immédiatement.

4. Capteur d'inclinaison

Dans le cas où la tondeuse est soulevée en position verticale, la lame s'arrête immédiatement de tourner et la Robomow vous envoie un avertissement.

5. Pare-chocs équipés de capteurs

Le pare-choc est équipé de capteurs qui s'activent lorsque la tondeuse heurte un objet fixe solide. Lorsque ce capteur s'active, la tondeuse change immédiatement de direction et contourne l'obstacle.

6. Bouton d'arrêt d'urgence

Le bouton STOP se trouve sur la poignée de transport. Lorsque vous appuyez sur ce bouton ou soulevez la poignée en cours d'utilisation, le déplacement de la tondeuse et le déplacement des lames s'arrêtent immédiatement.

7. Commutateur de sécurité

Situé en contrebas de la porte du pare-choc, sur le côté droit de la Robomow (lorsque vous êtes debout derrière la tondeuse). Eteindre le commutateur de sécurité empêche tout fonctionnement de la Robomow. Il est nécessaire de l'éteindre avant de soulever la Robomow et avant toute opération de maintenance.

8. Fusible principal

Situé à l'arrière de la Robomow. Retirer le fusible principal empêche tout fonctionnement de la Robomow. Il est nécessaire de retirer le fusible avant le transport sur une longue distance et avant d'effectuer un dépannage (pièces de rechange).

9. Batteries scellées

Les batteries qui alimentent la Robomow sont totalement étanches et ne laissent d'écouler aucun type de fluides, quelle que soit leur position.

10. Station de base / commutateur de périmètre et câble périphérique

La Robomow ne peut pas fonctionner sans câble périphérique installé et est activée par la station de base/le commutateur de périmètre. Dans le cas où le commutateur de périmètre est désactivé ou ne fonctionne pas, la Robomow s'arrête.

Comment fonctionne la Robomow

Effectuer une seule installation avant la première utilisation de la Robomow.

[Des instructions détaillées sont disponibles dans les chapitres suivants]

- Vous installerez un câble autour de la pelouse et des zones protégées se trouvant sur la pelouse. Ce câble, nommé câble périphérique, fixe les limites de la Robomow. Des petits piquets sont fournis avec la Robomow. Ils servent à fixer et maintenir le câble périphérique dans le sol, sous le niveau de l'herbe. Le câble périphérique disparaîtra progressivement sous la pousse de la nouvelle herbe et très tôt ne sera plus visible. Vous placerez la station de base et le boîtier de contrôle le long du câble périphérique. Ils ont deux fonctions de base :
 - o Ils génèrent un faible signal le long du câble périphérique.
 - o Ils permettent de charger les batteries de la Robomow.
- Après avoir terminé l'installation du câble périphérique, de la station de base et du boîtier de contrôle, et effectué l'installation unique, la Robomow effectuera la tonte pour vous toute la saison !

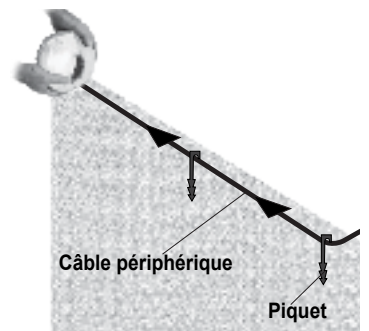

Station de base



Boîtier de contrôle

La Robomow tond. Pas vous !

- La Robomow quitte sa station de base à l'heure de tonte programmée. La Robomow tond le gazon et revient se recharger à la station de base afin d'être prête pour la tonte suivante.
- Dès que la Robomow quitte la station de base, elle déclenche automatiquement un signal spécial. Ce signal crée un mur virtuel visible par la Robomow. Le signal maintient la Robomow à l'intérieur de la pelouse, et l'empêche de pénétrer dans les zones qu'elle a été programmée pour éviter ou protéger.

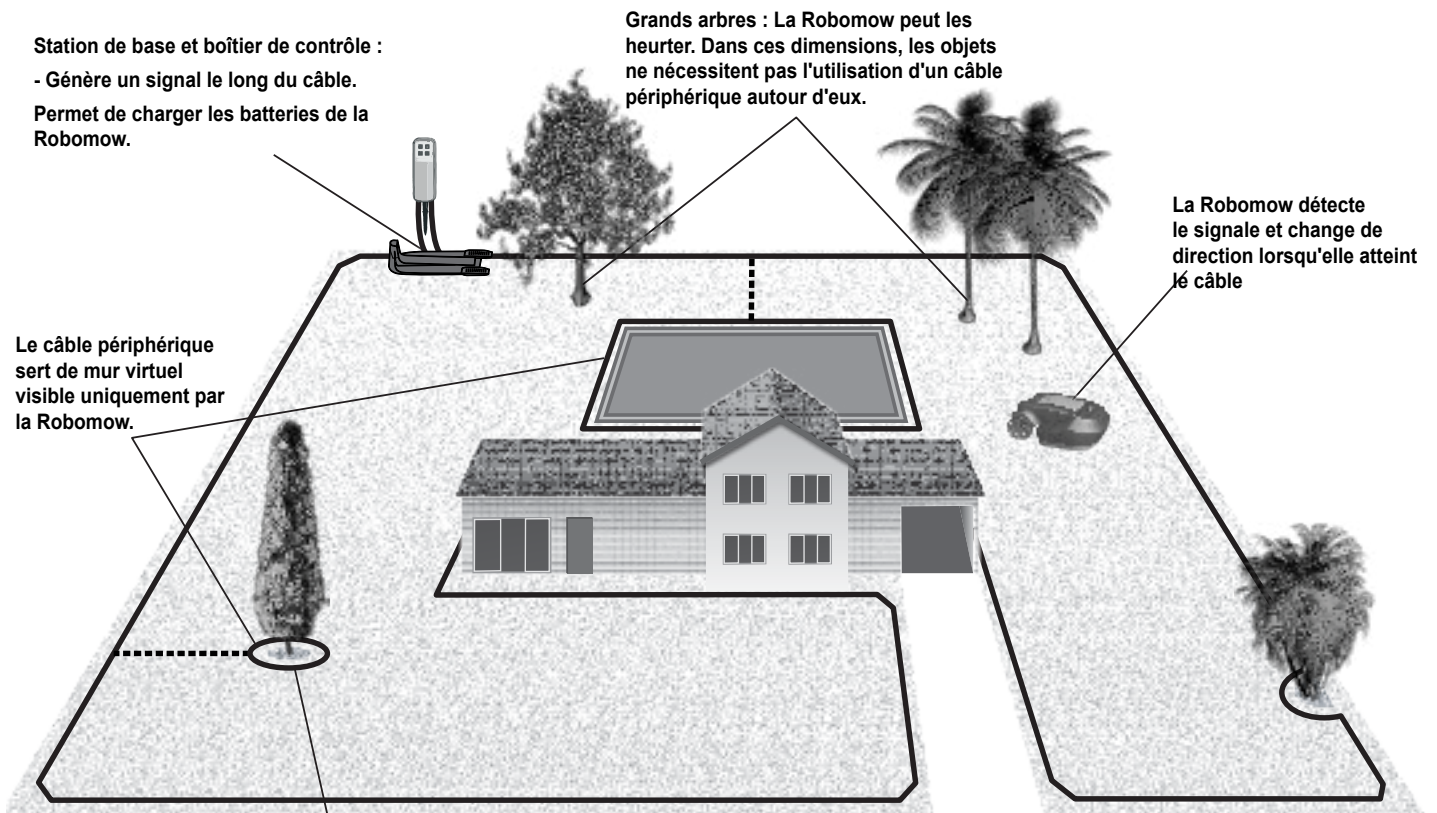

Un arbre entouré de sillons, fossés ou parterres de fleurs nécessite un câble autour.

Robomow®
Your robot. Our expertise.

Méthode d'utilisation

- La Robomow est une tondeuse robot conçue pour tondre et s'occuper de votre pelouse de manière indépendante.
- Paramétrage unique simple - Robomow nécessite un paramétrage unique et simple, qui peut facilement être effectué par le client. Robomow reconnaît le câble à l'aide de capteurs spéciaux et veille à ce qu'il se trouve toujours à l'intérieur de la zone désignée. Les accessoires essentiels sont fournis avec le produit.
- **Méthode de travail –**
 - Robomow tondra automatiquement la pelouse. Elle alterne en permanence la tonte et la charge de la batterie.
 - Elle quitte la Station de Base, de manière indépendante, et tond la pelouse.
 - **Tonte des angles** – Contrairement à d'autres tondeuses robot, Robomow est la seule tondeuse robot qui dispose d'un mode spécial pour la tonte des angles, selon lequel elle suit le câble périphérique pour une couverture complète des angles de la pelouse. Robomow est la seule tondeuse robot à pouvoir tondre à l'extérieur des roues.
 - **Recherche de la Station de Base** - Robomow commence à chercher la Station de Base dès que la charge de la batterie est trop basse. Elle ne tond pas lorsqu'elle cherche la Station de Base.
 - Robomow se rechargera et continuera la tonte si nécessaire. Elle continuera à tondre jusqu'à ce que le temps de tonte nécessaire soit terminé (en fonction de la zone que vous aurez paramétrée).
 - Lorsque toute la zone a été tondue (Cycle de Tonte) Robomow restera à la station de Base jusqu'au prochain Cycle de Tonte.
 - Robomow effectue deux Cycles de Tonte par semaine afin que votre pelouse soit saine et belle. Toutefois si vous avez besoin de tondre votre pelouse plus souvent, vous pourrez aisément ajuster le temps de tonte de la Robomow dans un seul cycle de tonte
 - Vous gérez la tondeuse et les paramètres sur le panneau de commande qui se trouve sur le dessus de la Robomow.
 - Système de tonte solide - les lames très tranchantes de la Robomow permettent d'effectuer la première tonte de la saison, lorsque la pelouse est relativement haute.
 - Disponibilité - la largeur de tonte de la Robomow (28cm) et le système de coupe aident la Robomow à terminer la tonte très rapidement pour que votre famille puisse en profiter.
- Une télécommande est disponible et doit être utilisée pour diriger la Robomow vers une zone différente, si nécessaire. Elle est aussi utilisée pour tondre des petits morceaux de pelouse qui ne peuvent être tondus automatiquement.
- Recyclage de l'herbe - la Robomow tond la pelouse en petit morceaux qui sont enterrés à la racine de la pelouse, où ils se décomposent et agissent comme des engrais naturels. Le recyclage de l'herbe contient 80-85% d'eau et libère des éléments nutritifs qui retournent dans le sol. C'est le recyclage naturel de l'herbe.
- L'App Robomow - permet une utilisation conviviale et intuitive de votre Robomow et ouvre plus d'options et de fonctionnalités, qui ne sont pas disponibles sur le panneau de commande de la tondeuse. L'App Robomow peut être téléchargée sur le magasin Apps.

L'App Robomow est compatible avec les smartphones / tablettes qui utilisent l'un des systèmes d'exploitation suivants : Android (Google) ou iOS (Apple).

Le terminal mobile doit inclure la Bluetooth Low Energy (BLE) sous la marque Bluetooth SMART.

Les terminaux mobiles suivants contiennent le BLE:

- Samsung Galaxy SIII, Galaxy S4 et Note II.
- Apple's iPhone 4S, iPhone 5, iPad (3ème & 4ème génération), iPad Mini et autres.
- HTC One, One X+ et Droid DNA

Pour télécharger l'App Robomow, utilisez votre terminal mobile pour scanner le code QR sur la droite, ou téléchargez-le sur le magasin App.

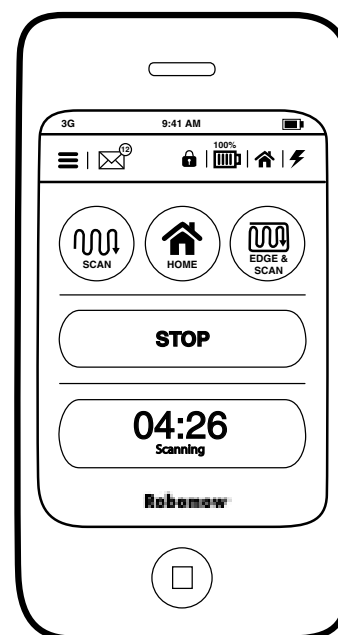
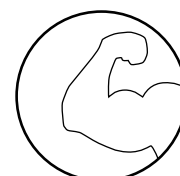
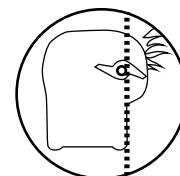

Contenu de la boîte

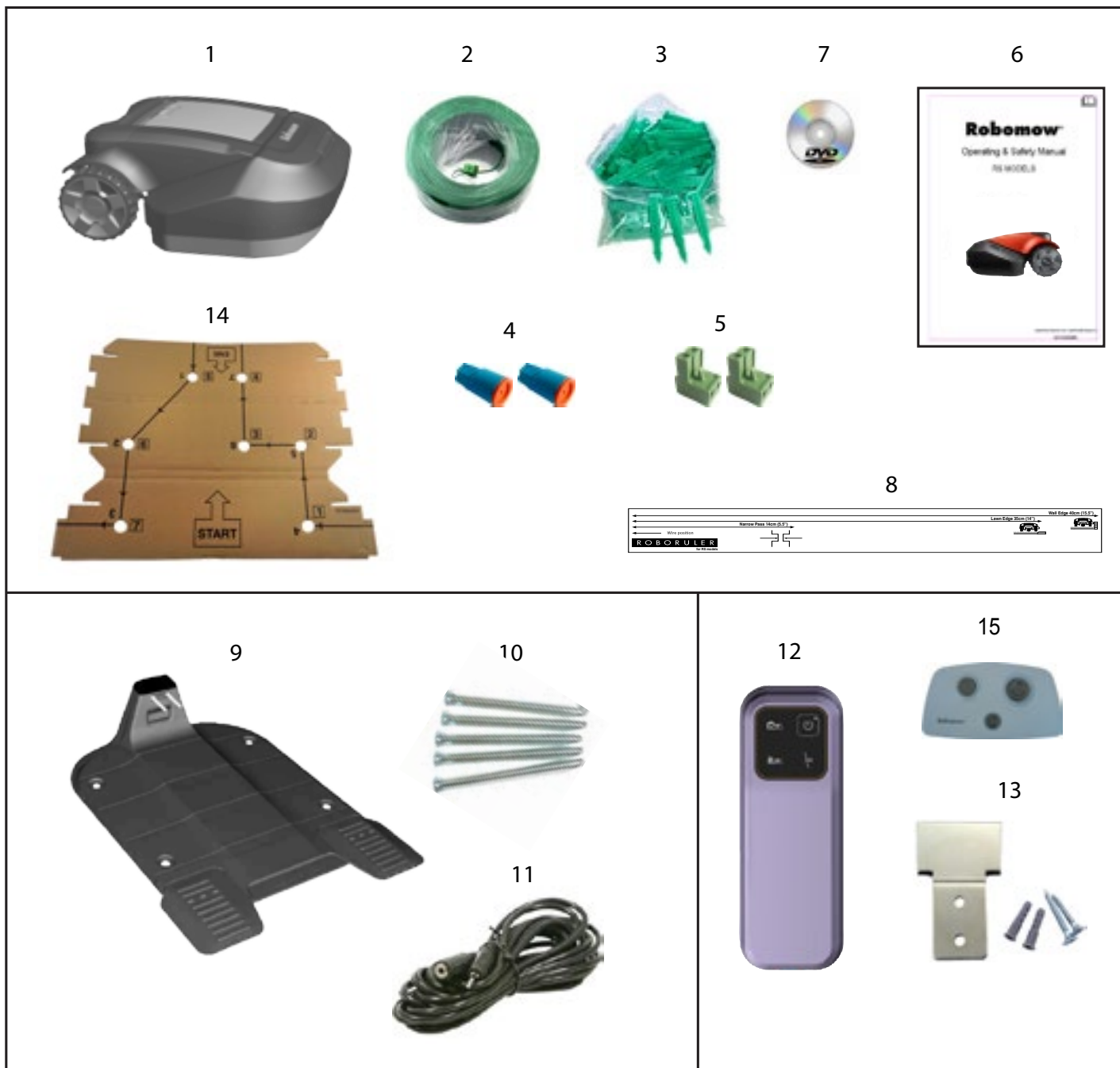

1 **Robomow®**

Câble périphérique

2 Utilisé pour créer un mur virtuel pour votre Robomow.

Piquets

3 Utilisés pour fixer la station de base au sol.

Connecteurs de câble

4 Utilisés pour l'épissage des câbles (si nécessaire).

Connecteur de câble

5 Utilisé pour connecter le câble périphérique à la station.

6 **Manuel d'utilisation et de sécurité**

7 **DVD – Vidéo d'installation et d'utilisation.**

RoboRègle

8 Utilisée pour régler la distance entre le câble périphérique et le bord de la pelouse.

Station de base

9 Lorsque Robomow ne tond pas elle se recharge dans la station.

Piquets en acier

10 Utilisés pour fixer la station de base au sol.

11 **Cordon d'extension**

20 mètres (câble à basse tension).

Boîtier de contrôle

12 Le boîtier de contrôle est utilisé pour désactiver (arrêter) le mode d'opération automatique et le réactiver selon les besoins. Indique également si Robomow est dans sa base ou dans une zone.

Support du boîtier de contrôle

13 Utilisé pour fixer le boîtier de contrôle au mur. (Incluant vis et chevilles).

Modèle

14 Utilisé pour installer un passage étroit.

Télécommande (fournie avec RS630 seulement).

15 Utilisée pour conduire et tondre manuellement partout.

Pièces Principales

Robomow®

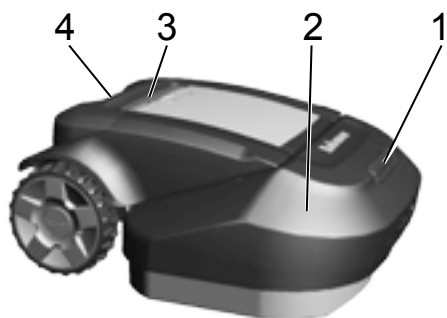

1. Lampe témoin
2. Pare-choc avec capteurs sensibles au toucher
3. Bouton STOP / Poignée de transport
4. Panneau d'opération

Sous le capot

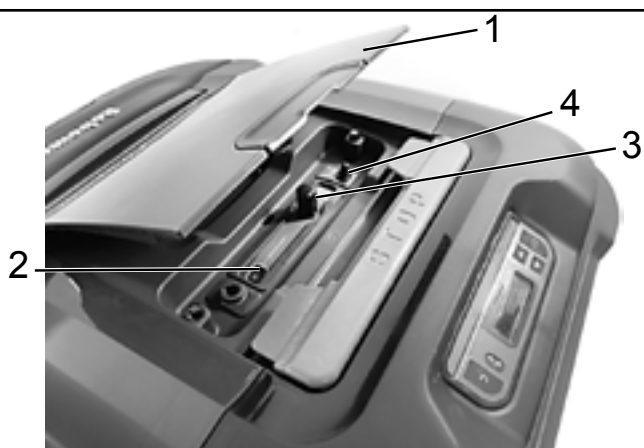

1. Porte du pare-choc
2. Indicateur de la hauteur de tonte
3. Bouton de réglage de la tonte
4. Commutateur de sécurité

Station de base

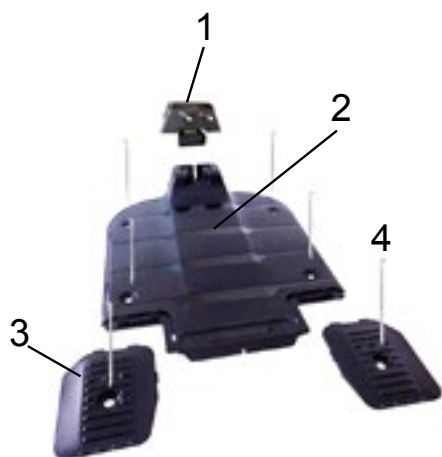

1. Tête de la station de base (adaptateur de charge).
2. Base
3. Supports de roue pour station de base (x2)
4. Piquets en métal (x6)

Boîtier de contrôle

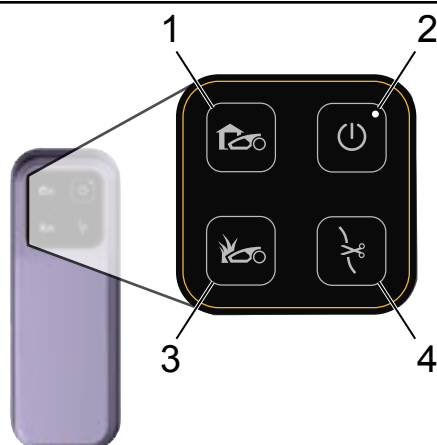

1. Indicateur de présence dans la station
2. Touche ON/OFF
3. Indicateur d'activité
4. Indicateur de l'état du câble

Chapitre 1	Planification.....	1
	Planifier la disposition du câble périphérique	1
	Types de pelouses : A quoi ressemble votre pelouse ?	1
	Type de pelouse "Zones Séparées"	3
	Choisir l'emplacement de la station de base	4
	Déterminer la position du boîtier de contrôle	5
	Planifier la disposition du câble périphérique	5
Chapitre 2	Installation initiale.....	7
	Installation du câble périphérique	7
	Cas spéciaux d'installation du câble périphérique.....	8
	Zones Séparées	11
	Fixation du câble périphérique au sol.....	12
	Retour à la station de base - Terminer l'installation du câble périphérique	12
	montage de la station de base	13
	Placer la station de base	14
	Installation du boîtier de contrôle.....	15
	L'emplacement du boîtier de contrôle.....	15
Chapitre 3	Préparer la Robomow.....	16
	Régler la hauteur de coupe	16
	Insérer le fusible	16
	Installation initiale (étape par étape).....	16
	Après avoir complété l'installation	19
Chapitre 4	Robomow Opération.....	20
	Opération Automatique.....	20
	Structure du Menu	21
	Options Pelouse	21
	Options Tondeuse.....	27
	Opération manuelle	30
Chapitre 5	Utilisation du boîtier de contrôle.....	31
	Alertes du boîtier de contrôle.....	31
	Pour activer/désactiver la sirène.....	31
	Désactiver l'opération automatique	31
Chapitre 6	Chargement.....	32
	Chargement durant la saison	32
	Chargement hors saison.....	32
Chapitre 7	Résolution des problèmes	34
	Messages textes d'erreur	34
	Messages d'erreur et actions correctives	34
	Autres problèmes	36
Chapitre 8	Spécifications.....	38
Chapitre 9	Entretien et stockage	39
	Entretien du châssis de la tondeuse.....	39
	Entretien des lames.....	40
	Mise en rebut de l'ancienne batterie.....	41
	Epissage du câble périphérique	41
	Entretien de la zone de la station de base	41
	Stockage de la tondeuse pendant l'hiver.....	41
Chapitre 10	Accessoires.....	42
Chapitre 11	Conseils pour maintenir votre pelouse.....	43
Garantie		

Chapitre 1 Planification

Il est assez facile de préparer votre pelouse pour la Robomow.

Cependant, comme chaque pelouse est unique, nous recommandons de vous familiariser avec le processus d'installation avant de réellement créer le cadre idéal pour votre pelouse.

 Veuillez regarder la vidéo d'installation de la Robomow. Cette vidéo vous guidera à travers le processus d'installation complet.

 Veuillez lire intégralement ce chapitre **avant** de commencer l'installation. Vous pourrez ainsi déterminer le meilleur emplacement pour la station de base, le boîtier de contrôle et le câble périphérique.

FR

1.1 Planifier la disposition du câble périphérique

Le câble périphérique fonctionne comme un "mur invisible" pour la Robomow. Il permet de définir les limites de la pelouse et entoure les zones spécifiques dans lesquelles vous ne voulez pas que la Robomow pénètre.

Le câble périphérique est maintenu au sol par de petits piquets, fournis avec la Robomow. Peu après l'installation, le câble devient invisible sous la pousse de la nouvelle herbe.

Dès que la Robomow commence à fonctionner, elle active un signal qui court le long du câble périphérique. Ce signal maintient la Robomow dans ses zones de travail et hors de celles délimitées.

1.2 Types de pelouses : A quoi ressemble votre pelouse ?

Il existe 3 principaux types de pelouses : Certaines sont un mélange de plusieurs types.

Votre première tâche consiste à déterminer le type de votre pelouse.

- ◆ **Zone principale uniquement**
La Robomow tond tout simplement cette pelouse dans les limites définies.
- ◆ **Zone principale + zones secondaires**
La Robomow tond la Zone principale puis se déplace automatiquement vers les zones secondaires.
- ◆ **Zones Séparées**
La Robomow tond chaque zone séparément. Son déplacement entre les zones est limité. Vous planifierez ainsi à l'avance comment la Robomow doit être déplacée d'une zone à l'autre.

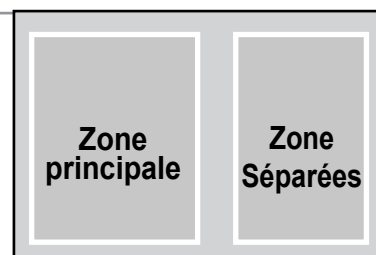
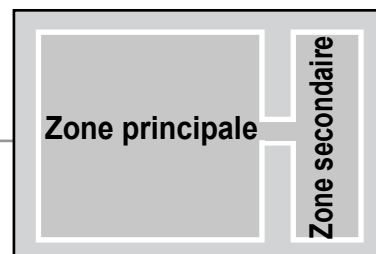
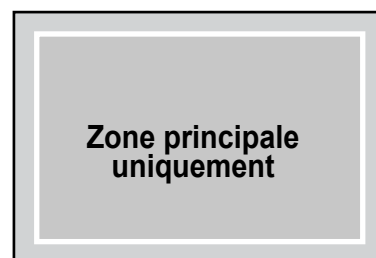

1.2.1 Type de pelouse "Zone principale uniquement"

La pelouse "Zone principale" est composée d'une seule zone. Elle n'a ni zones secondaires, ni zones séparées.

Si votre réponse à toutes les questions ci-après est "oui", votre pelouse est du type "Zone principale" :

Votre pelouse est-elle une zone continue ?

Et :

Est ce que toutes les zones de votre pelouse sont assez larges pour permettre à la Robomow d'y circuler ? (supérieure à 4-5 mètres de large à son point le plus étroit).

La Robomow quittera automatiquement la station de base pour tondre votre gazon.

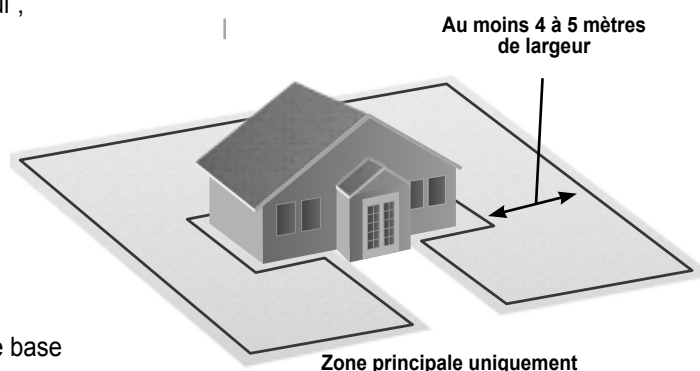

- ▶▶ Si votre pelouse ne correspond pas à cette description, lisez les sections suivantes pour déterminer le type de votre pelouse.
- ▶▶ Si votre pelouse est du type "Zone principale", vous pouvez directement passer à la Section 1.4 de ce chapitre pour déterminer l'emplacement de la station de base.

1.2.2 Type de pelouse "Zone principale + zones secondaires"

Ce type de pelouse est composée de plus d'une zone **et** elles sont reliées par un passage. Le passage peut être relativement étroit, mais assez large pour permettre à la Robomow de circuler.

Dans ce type de pelouses, la Robomow peut se déplacer seule d'une zone à l'autre pour tondre toute la surface.

Si votre réponse à toutes les questions ci-après est "**oui**", votre pelouse est du type "Zone principale + zones secondaires" :

- Votre pelouse est-elle une zone continue ?
- Est ce que les diverses parties de votre pelouse sont séparées de la Zone principale?
- Existe t-il un passage étroit suffisamment large pour permettre à la Robomow de se déplacer entre ces zones : entre 1,2 et 5 mètres ?
- Ce passage étroit est-il ferme, plane et lisse (non pierreux, sableux ou élevé)?
Par exemple : pelouse, trottoir, terre ferme.

Ces surfaces supplémentaires sont appelées zones secondaires.

Vous commanderez à la Robomow de se déplacer à travers le passage étroit pour se rendre dans une zone secondaire. Elle tondra à la fois la Zone principale et la zone secondaire.

- ▶▶ Si votre pelouse ne correspond **pas** à cette description, passez à la Section 1.3 de ce chapitre : "Zones Séparées"

Afin de s'assurer que la Robomow peut entrer et sortir de la zone secondaire, nous devons examiner plus en détail la pelouse :

- Quelles est la largeur du passage étroit ?

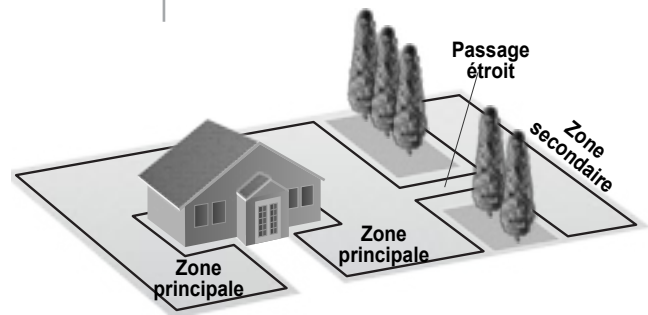

Zone principale + zone secondaire avec passage étroit

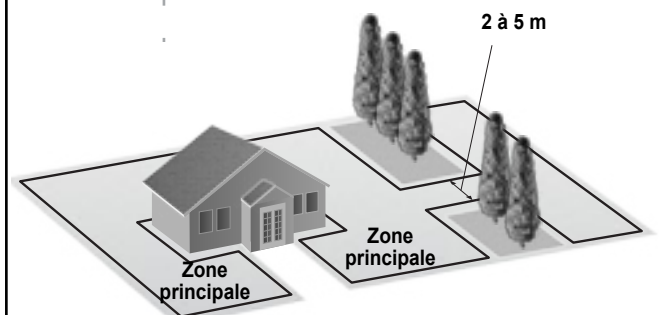
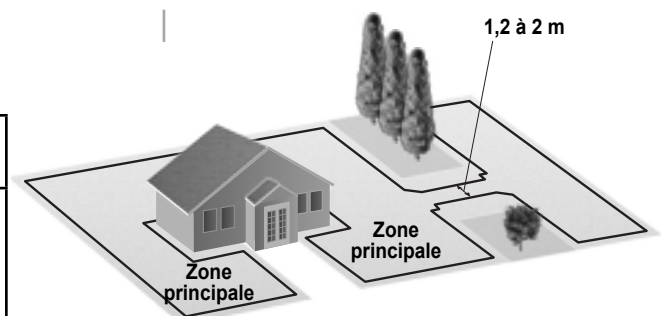

Si la largeur du passage est de 1,2 à 2 m...	Si la largeur du passage est de 2 à 5 m ...
<ul style="list-style-type: none"> ○ Lors de l'installation du câble périphérique : Vous utiliserez un modèle simple fourni avec votre Robomow. Il guidera le câble périphérique à travers la zone de passage. (Voir Section 2.2.2 page 9).  ○ Lors de l'installation unique : Vous allez régler la Robomow pour qu'elle fonctionne en mode zone secondaire. (Voir page 23). 	<ul style="list-style-type: none"> ○ Lors de l'installation du câble périphérique : Vous installerez le câble périphérique comme sur une pelouse régulière de type Zone principale. La Robomow peut circuler à travers le passage sans installation de câbles spéciaux. ○ Lors de l'installation unique : Vous allez régler la Robomow pour qu'elle fonctionne en mode zone secondaire. (Voir page 23).

- ▶▶ Si la largeur du passage est inférieure à 1,2 m, définir les zones de la pelouse en tant que zones séparées. Voir Section 1.3.
- ▶▶ Si la largeur du passage est supérieure à 5 m, définir la pelouse en tant que "Zone principale". Voir Section 1.2.1 précédente "Zone principale".
- ▶▶ Continuez la lecture de la section suivante (zones séparées), vu que votre pelouse peut être une combinaison de plusieurs types.

1.3 Type de pelouse "Zones Séparées"

La pelouse de type "zone séparées" est composée de deux ou plusieurs zones qui ne sont pas reliées. La Robomow ne peut pas se déplacer entre ces zones.

Si votre réponse est "oui" à au moins une des questions ci-après, votre pelouse est du type "zones séparées".

- Est ce que les parties de votre pelouse sont séparées par des clôtures, trottoirs, ou autres obstacles que la Robomow ne peut franchir ?
Ou :
- Est ce que les parties de votre pelouse sont séparées par un chemin de gravier ou avec un matériau similaire qui peut endommager les lames de la tondeuse ?
Ou :
- Est ce que les zones de votre pelouse sont reliées par un passage trop étroit à travers lequel la Robomow ne peut circuler : une largeur inférieure à 1,2 m ?
Ou :
- Est ce que les zones de votre pelouse sont situées à un niveau élevé ou bas ?
- Si aucune des descriptions précédentes ne correspond à votre pelouse, la Robomow sera réglée pour travailler dans des zones séparées.

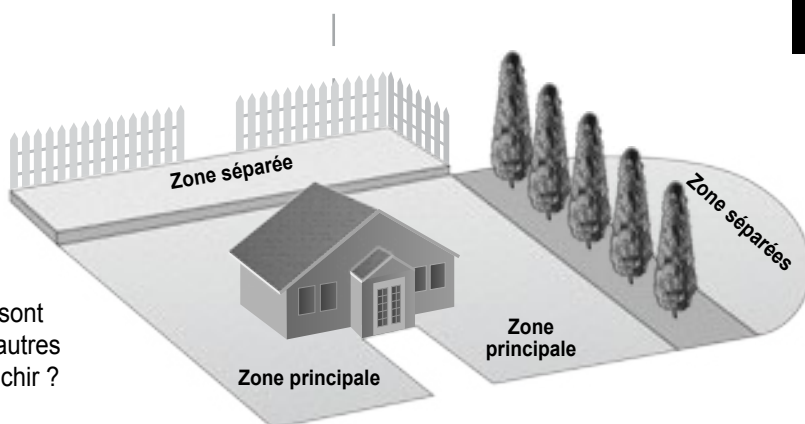

Zones Séparées

- ▶▶ Si votre pelouse ne correspond **pas** à une de ces descriptions, elle est probablement du type "Zone principale" ou "Zone principale + zone secondaire". Passez à la Section 1.4 – Déterminer l'emplacement de la station de base.

- Une pelouse peut avoir jusqu'à 2 zones séparées.
- La tondeuse doit être portée ou conduite manuellement dans cette zone.
- Un de ces 3 types peut se retrouver dans une combinaison de plusieurs types de pelouses.

1.3.1 Une zone séparée qui peut être tondué totalement en une seule fois.

- Si possible, la zone séparées doit être reliée au câble périphérique de la Zone principale.
- Ou alors, elle pourrait avoir son propre câble périphérique. Dans ce cas, elle devra être reliée au commutateur de périmètre (accessoire en option).

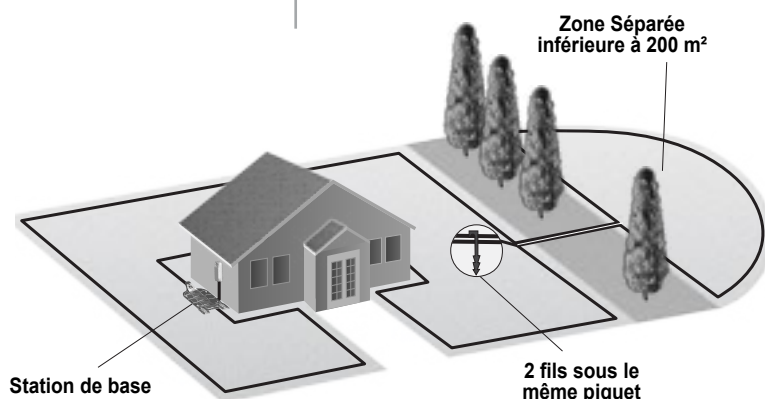

Station de base

2 fils sous le même piquet

Ou :

Une zone séparée qui nécessite plus d'une tonte.

- Cette grande zone nécessite une utilisation séparée de la tondeuse.
- Une station de base supplémentaire (accessoire en option) devra être installée dans la zone séparée.

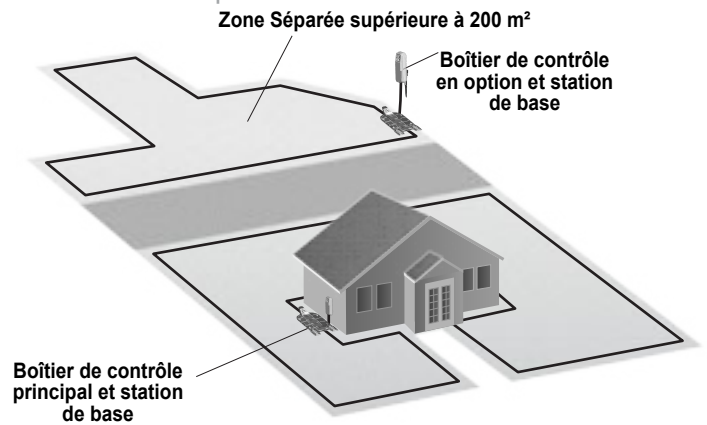

1.4 Choisir l'emplacement de la station de base

La station de base de la Robomow est positionnée le long du câble périphérique. C'est là où la "boucle" du câble commence et se termine. La station de base et le boîtier de contrôle ont deux fonctions principales :

- Ils génèrent un faible signal le long du câble périphérique (tension très faible), lequel sert de "mur invisible" délimitant les bordures de la pelouse pour la Robomow.
- Ils permettent de charger les batteries de la Robomow.

Après avoir terminé l'installation définitive du câble périphérique et de la station de base, un programme hebdomadaire est défini. C'est-à-dire lorsque la Robomow effectue la tonte de votre gazon pour toute la saison.

La Robomow quitte la station de base au jour et à l'heure programmés conformément à un programme prédéfini pour votre pelouse et vos préférences. Elle tond la pelouse et revient à la station de base pour être rechargée.

1.4.1 Tenez compte des points ci-dessous afin de choisir le meilleur emplacement :

- Ne placez **pas** la station de base dans les 3 mètres après un coin.
- La station de base doit être le plus près possible (20 m maximum) d'une prise de courant murale (230V / 120V).
- Si la pelouse a plusieurs zones, installez la station de base dans la plus grande zone.
- Faites en sorte que la station de base ne soit pas visible de la rue.
- Préférez un endroit ombragé. Ce choix permet de prolonger la durée de vie de la batterie
- Positionnez la station de base sur un sol relativement nivelé.
Ne la placez **pas** sur une pente.
- Placez la station de base éloignée des pommes d'arrosage.



1.5 Déterminer la position du boîtier de contrôle

- Le boîtier de contrôle sera connecté à la station de base.
- Choisissez un emplacement approprié pour le boîtier de contrôle à fixer sur le mur près de la prise électrique.
- Le cordon d'extension de 20 m de la Robomow sera connecté au boîtier de contrôle. La longueur du cordon d'extension ne doit **pas** être modifiée.

Le boîtier de contrôle est approprié pour une utilisation à l'extérieur. Toutefois, il doit être placé dans un endroit couvert, sec et bien ventilé. Le boîtier de contrôle ne doit **pas** être directement exposé aux rayons du soleil et à la pluie.

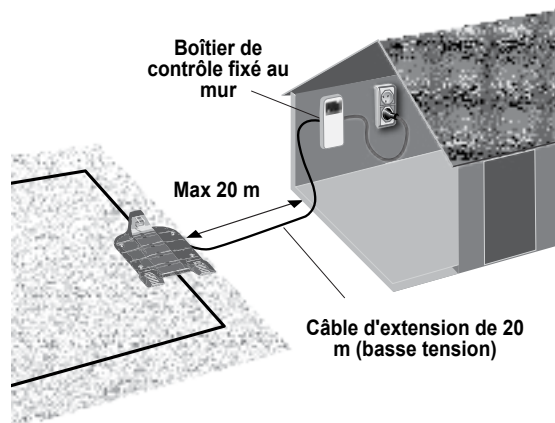

1.6 Planifier la disposition du câble périphérique

1.6.1 Les objets se trouvant sur la pelouse

- Les objets tels que les parterres de fleurs, les mares ou les petits arbres peuvent être protégés en installant des "îlots périphériques".

Les îlots périphériques correspondent à des zones délimitées de la pelouse, dans lesquelles la Robomow n'entre pas.

- Les obstacles qui sont verticaux, relativement rigides et plus hauts que 15 cm, ne nécessitent **pas** de délimitations. Lorsqu'elle les rencontrera, la Robomow contournera ces obstacles.

Cependant, pour que la tonte soit plus agréable et plus silencieuse, vous pouvez opter pour la création d'îlots périphériques autour des objets fixes dans la zone de travail.

- Si des zones comportant des obstacles sont regroupées et proches, elles doivent être délimitées par un seul îlot périphérique continu.

1.6.2 Pentes

Pente périphérique

- Le câble périphérique peut être posé en travers d'une pente d'une inclinaison inférieure à 10% (0.35ft d'augmentation par 3.3ft).

PRECAUTION ! Si le câble périphérique est posé en travers d'une pente qui a une déclivité supérieure à 15%, la tondeuse peut glisser, surtout lorsque l'herbe est humide, et sortir de la zone délimitée.

- ◆ Cependant, s'il y a une barrière (telle qu'une clôture ou un mur) qui peut éviter à la tondeuse de glisser, le câble périphérique peut être installé sur cette pente.

Pente dans la pelouse

- La Robomow peut effectuer la tonte des zones dans la zone de travail présentant une pente inférieure à 35% (augmentation de 35 cm (1,1 pi) par 100 cm (3,3 pi)).
- Conseil : Si la tondeuse s'incline en gravissant une pente, cette dernière est trop raide. Excluez cette parcelle escarpée de la zone de coupe de la Robomow.

Comment calculer l'inclinaison de votre pelouse ?

$$\frac{35 \text{ cm (Élévation)}}{100 \text{ cm (Longueur)}} = 35\% \text{ (Pente)}$$

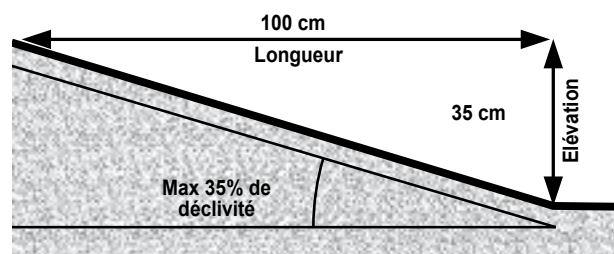

1.6.3 Distances à partir des bordures (piscines, mares, falaises, etc.)

- La RoboRègle est utilisée pour mesurer la distance à partir des bordures et déterminer l'emplacement du câble.

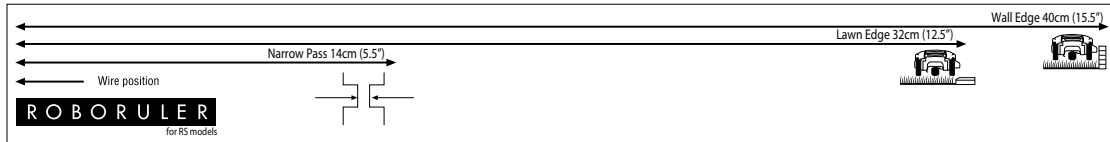

- Dans certains cas, près des plans d'eau comme les piscines et les mares, ou les grandes différences de hauteur comme les falaises, il est nécessaire de maintenir une plus grande distance à partir de la bordure (voir Section 2.3).

Chapitre 2 Installation initiale

Recommandations avant que vous ne commenciez :

Lors de l'installation, vous allez planter des piquets dans le sol. Pour rendre cette tâche plus aisée, nous vous recommandons de tondre votre pelouse et de l'arroser avant de commencer.

Prêt à commencer

Vérifiez que toutes les pièces nécessaires pour l'installation sont à portée de main. Conservez la boîte de Robomow à proximité afin que toutes les pièces soient à portée de main.

En outre, vous devez utiliser les outils suivants : Un marteau, un petit tournevis plat et Phillips, des pinces universelles.

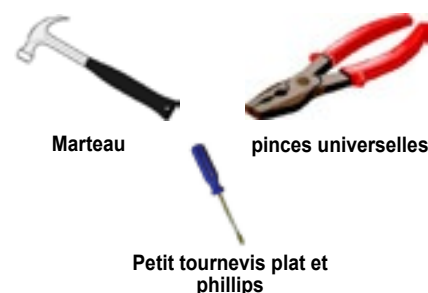

2.1 Installation du câble périphérique

Avant de commencer l'installation, vous devez avoir un plan pour la disposition du câble périphérique et pour l'emplacement de la station de base. Votre plan doit tenir compte des éléments suivants (voir Sections 1.4-1.6):

- Quel est le type de pelouse que vous préparez ? (Zone principale / Zone principale + zones secondaires / zones séparées / combinaisons de divers types).
- Existents-ils dans la pelouse des zones à protéger ou des zones exclues ? (îlots périphériques).
- Y a-t-il des pentes que la Robomow doit éviter ?
- Y a-t-il des bords de piscine, mares, falaises, etc. qui nécessitent une distance supplémentaire à partir du câble périphérique ?

2.1.1 Point de départ : Câble périphérique dans la zone de la station de base.

- Placez la station de base, conformément à votre plan, avec sa partie frontale orientée vers le périmètre dans le sens contraire des aiguilles d'une montre.

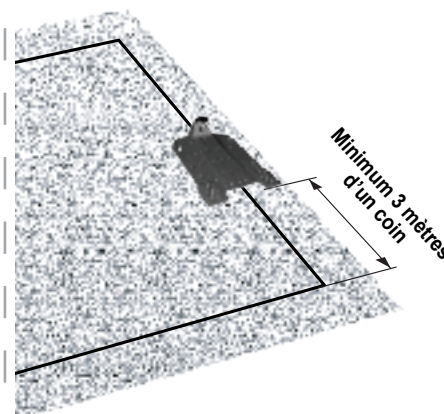

! Ne placez pas la station de base dans les 3 m d'un coin

- Choisissez un rouleau de câble avec un connecteur vert fixé à l'extrémité. Les autres rouleaux n'ont pas de connecteur à leur extrémité.
- Sortez le connecteur et le câble qui y est connecté de la pochette en plastique.



! Ne retirez pas la bobine du câble de son enveloppe. L'enveloppe en plastique est le distributeur du câble.

- Plantez le début du câble dans le sol, là où se trouvera la station de base. Les piquets sont fournis dans la boîte de la Robomow.
- Extrayez 30 cm de câble et laissez-le relâché à l'emplacement de la station de base. Plus tard, à la fin de l'installation, cette partie du câble fermera la boucle du câble périphérique.
- Commencez par déposer le câble dans le sens inverse des aiguilles d'une montre.
- Continuez à extraire le câble périphérique de son enveloppe, en le posant, au fur et à mesure que vous marchez le long de la bordure de la pelouse.

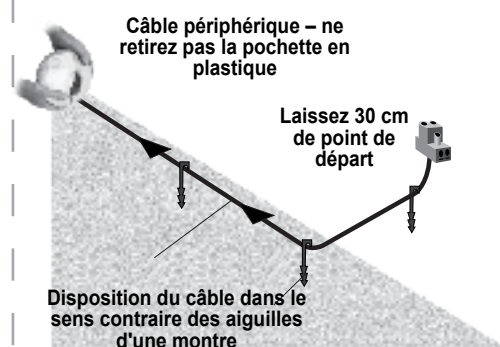

! Si vous rencontrez une zone /un objet qui nécessite une attention ou des limites particulières, assurez-vous de soigneusement déposer le câble périphérique tel que requis.

Les sections suivantes portent sur ces cas particuliers.

2.1.2 Disposition du câble périphérique

- Le câble périphérique est maintenu au sol par des piquets fournis avec la Robomow. Plantez des piquets tous les quelques mètres et aux coins.
A cette phase préliminaire, installez un nombre de piquets minimum. Plus tard, après avoir testé l'installation du câble, vous planterez tous les piquets nécessaires.
- Après avoir extrait des sections du câble, avant de planter les piquets, utilisez la RoboRègle pour déterminer la distance du câble à la bordure de la pelouse ou des obstacles. La RoboRègle est fournie avec la Robomow.
 - Si la bordure est **escarpée** (max 15% autorisé) ou s'il s'agit d'un **mur** – la distance à partir de la bordure est de **40 cm**.
 - Si la bordure est une surface plane ou une **falaise** – la distance à partir de la bordure est de **32 cm**.
- **S'il y a un obstacle solide** (qui ne nécessite **pas** de protection comme îlot périphérique) près du périmètre– le câble périphérique doit se trouver à au moins **1 m** de l'obstacle.
- Si la bordure n'est **pas** un mur, une clôture ou un autre obstacle - vous pouvez rapprocher la câble périphérique de la bordure. Testez cette courte distance avant de fixer les piquets dans le sol.
- Maintenez un **angle de 45°** dans tous les coins de virage à gauche lors de la pose du câble le long du périmètre. Il n'est pas nécessaire de maintenir un angle de 45° au niveau des coins de virage à droite le long du périmètre. Il n'est pas nécessaire de maintenir un angle de 45° le long des coins d'un îlot dans la pelouse (exemple : autour d'une piscine).
- Continuez de déposer le câble conformément à votre plan. Extrayez progressivement le câble de son distributeur et posez le de façon lâche au fur et à mesure que vous vous déplacez **dans le sens inverse des aiguilles d'une montre**.

Zone hors du périmètre – un mur comme objet protégé.

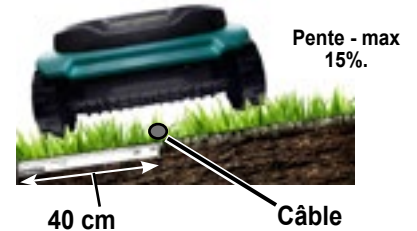
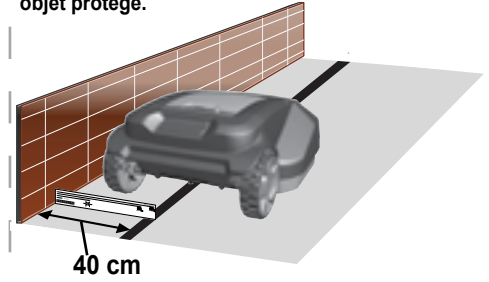

Zone hors du périmètre - même niveau de base et sans objets protégés.

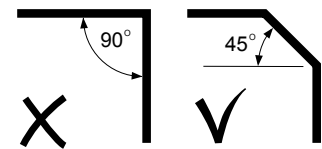
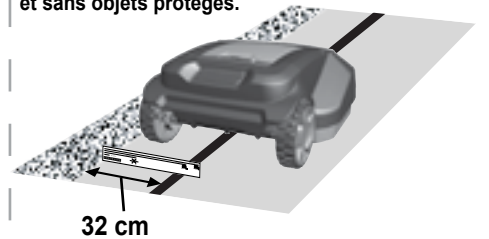

2.2 Cas spéciaux d'installation du câble périphérique

2.2.1 Îlots périphériques

- Continuez de dérouler le câble en vous déplaçant de la bordure vers l'objet protégé.
- Plantez le câble périphérique autour de l'objet protégé dans le **sens des aiguilles d'une montre**.

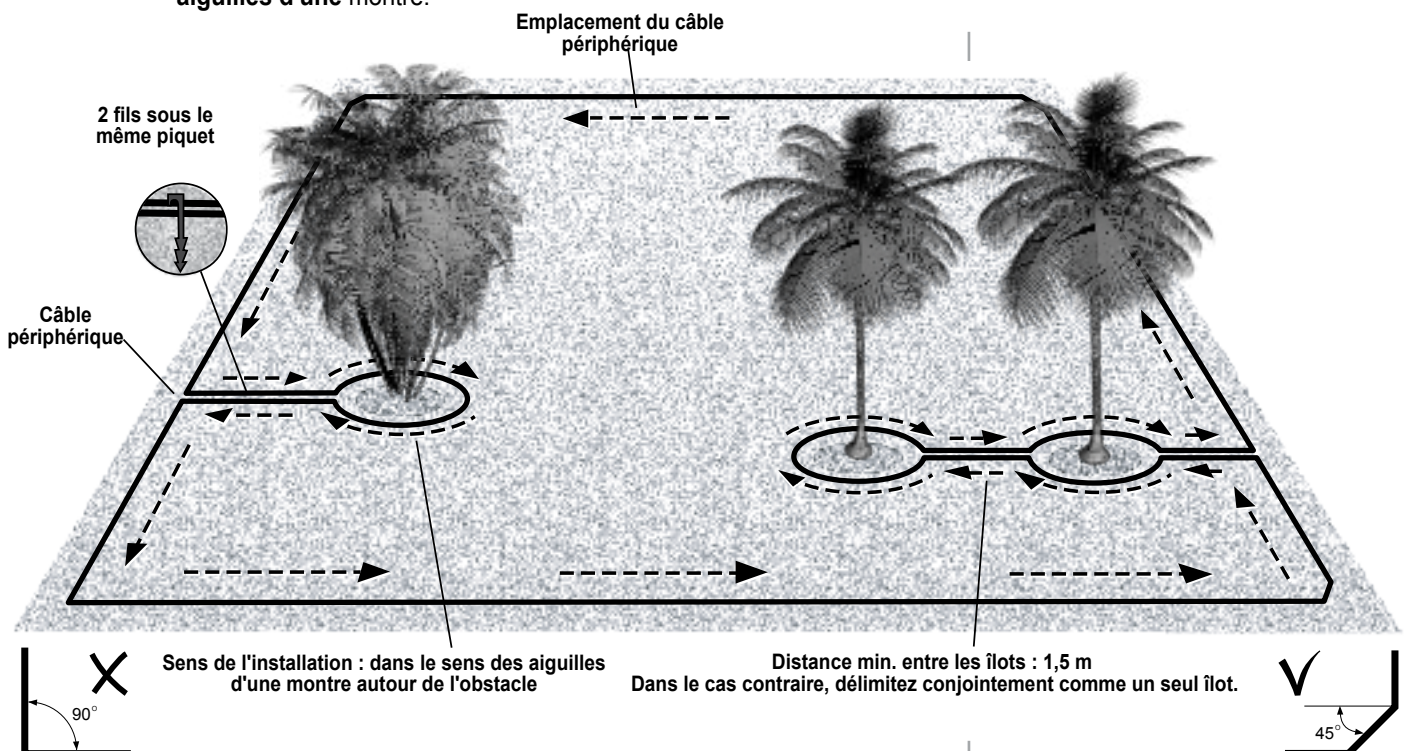

- Il doit y avoir une distance entre l'îlot et le câble périphérique :
 - ◆ Maintenez une distance minimum de 1,5 m entre l'îlot et le câble périphérique.
 - ◆ Maintenez une distance minimum de 1,5 m entre les câbles et les îlots voisins.

! PRECAUTION : Installer le câble périphérique dans le sens inverse des aiguilles d'une montre autour de l'obstacle provoquera le passage de la tondeuse dans l'îlot.

- Terminez de délimiter l'îlot et revenez à l'endroit où vous avez quitté la bordure de la pelouse.
- Les câbles menant à l'îlot et en revenant doivent être parallèles et se toucher. Fixez donc les deux câbles, vers et depuis l'îlot, ensemble **avec les mêmes piquets**.

La Robomow ne détectera pas ces deux câbles. Elle les franchira comme s'ils n'existaient pas.

La Robomow reconnaîtra le câble de blocage unique autour de l'îlot périphérique et n'entrera pas dans cette zone.

- Le diamètre minimum d'un îlot est de **90 cm**.
 - ◆ Si des objets protégés sont regroupés de façon rapprochée, délimitez-les en un seul îlot périphérique continu.
 - ◆ La distance minimum du câble périphérique à partir de la parcelle protégée est de **32 cm**.
Par conséquent, si des objets protégés sont trop près des bordures, laissez les en dehors de la zone de tonte.

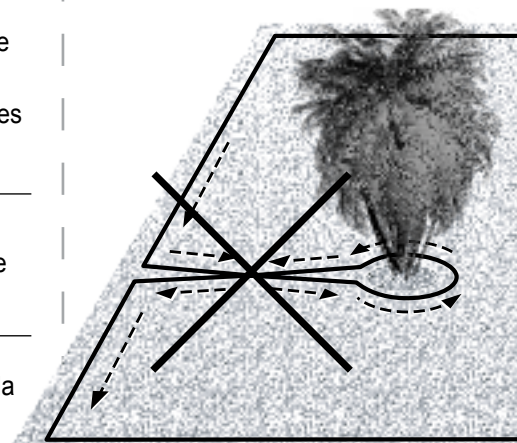

Ilots périphériques - min. 90 cm.

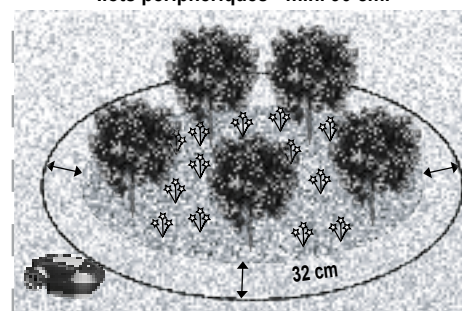

2.2.2 Installation d'un passage étroit

Un passage relie deux zones plus grandes de la pelouse. Ce passage peut être étroit, mais assez large pour permettre à la Robomow de circuler.

Le passage doit avoir une largeur minimum de 1,2 m pour permettre à la Robomow de circuler.

En suivant le câble périphérique, la Robomow se déplace entre les Zones principales et la zone secondaire. Mais, elle ne franchit pas le passage lorsqu'elle tond chacune d'elle.

- Si la largeur du passage est supérieure à 2 m – Vous n'avez PAS besoin d'effectuer une installation spéciale du câble périphérique. Incluez juste le passage et la zone secondaire dans la surface couverte par le câble périphérique.
- Si le passage est étroit : **1,2 à 2 m** -vous devez installer une configuration spéciale du câble périphérique afin de diriger la Robomow à l'intérieur et à l'extérieur du passage.

Un modèle spécial est fourni avec la Robomow. Il est plié au dessus, à l'intérieur de la boîte de la tondeuse. Utilisez ce modèle pour installer le passage étroit.

Cette installation spéciale du câble périphérique conduit directement la Robomow dans le passage étroit.

- Il doit y avoir une distance de 40 cm entre le câble périphérique et l'entrée du passage.
- Suspendez le processus d'installation du câble périphérique afin de préparer l'entrée dans le passage étroit.

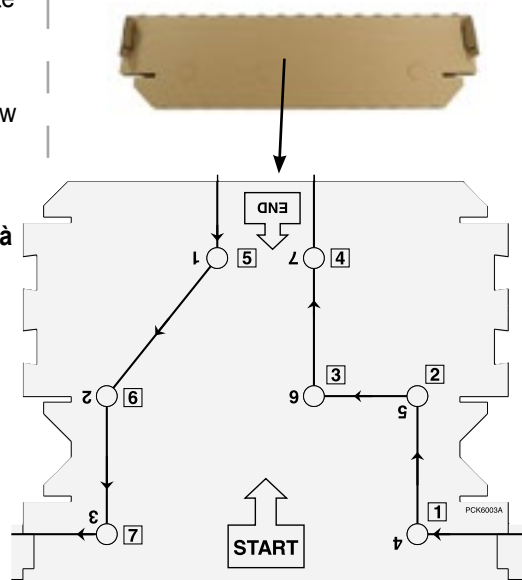

- Déposez le modèle sur le sol à l'entrée du passage étroit :

- ◆ La flèche **START** pointe vers l'entrée du passage étroit, dans la direction de la zone secondaire.

- ◆ Insérez manuellement (jusqu'à mi-chemin) les 7 piquets dans les 7 trous numérotés **1** – **7**.

- Soulevez le modèle de sorte que les piquets soient laissés lâches dans le sol.

- Déposez le câble périphérique à travers les quatre piquets numérotés **1** – **4**

- ◆ Maintenez le câble autour de chaque piquet **1**, **2**, **3**, **4** tandis que vous plantez le piquet dans le sol.
- ◆ Laissez les piquets 5 à 7 à mi-chemin. Ils seront plus tard reliés au câble.

- Continuez de disposer le câble périphérique à travers le passage en direction de la zone secondaire :

- ◆ Tendre le câble à une distance minimum de 45 cm à partir de la bordure côté droit du passage.
- ◆ Suspendez l'action au bout du passage afin d'installer l'autre côté du passage étroit.

- Il doit y avoir une distance minimum de 40 cm entre le câble périphérique de la zone secondaire et la sortie du passage.

- Tournez le modèle et déposez-le sur le sol à l'entrée de la zone secondaire :

- ◆ La flèche **END** pointe vers la zone secondaire.

- ◆ Insérez manuellement (jusqu'à mi-chemin) les 7 piquets dans les 7 trous numérotés de 1 à 7.

- Soulevez le modèle de sorte que les piquets soient laissés lâches dans le sol.

- Déposez le câble périphérique à travers les trois piquets de droite numérotés de 1 à 3

- ◆ Maintenez le câble autour de chacun des piquets 1, 2, 3, tandis que vous plantez le piquet dans le sol.

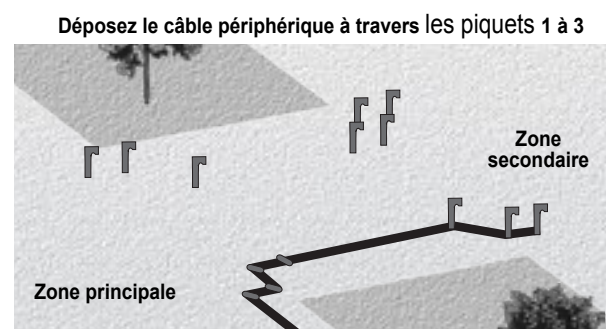
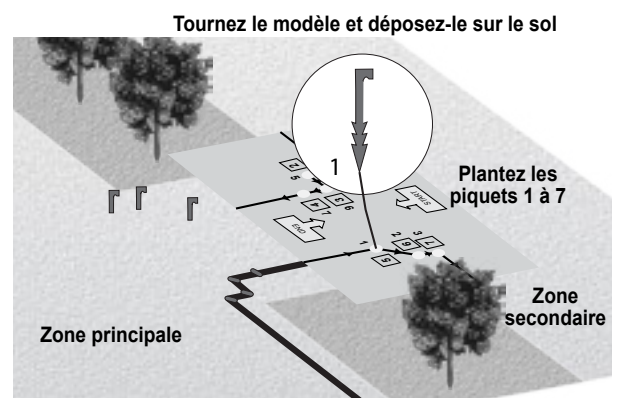
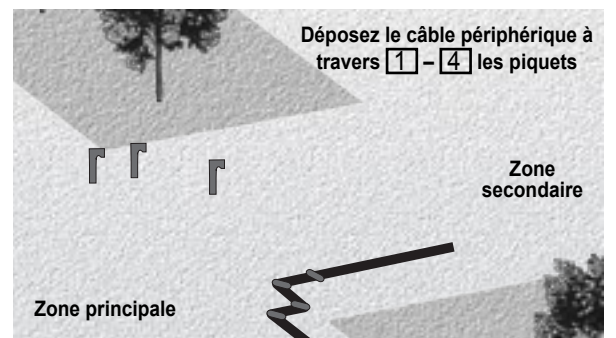
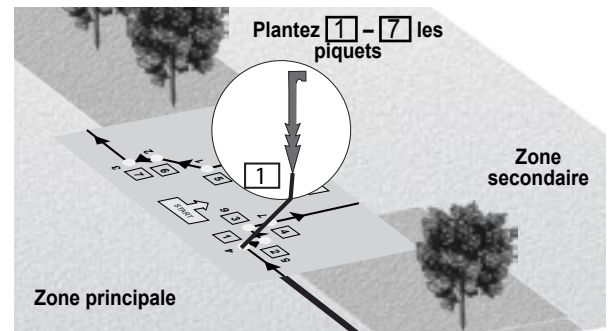
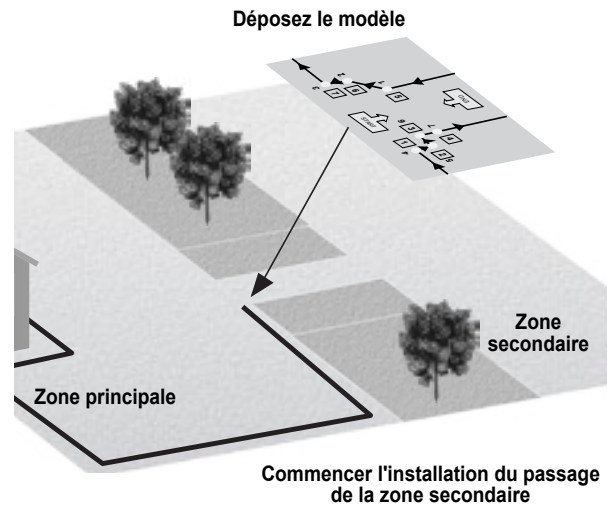

- ◆ Laissez les quatre piquets 4 à 7 à mi-chemin.
- ◆ Plus tard, ils seront reliés au câble après que vous ayez terminé l'installation du câble périphérique autour de la zone secondaire.
- Complétez l'installation du câble périphérique autour de la zone secondaire jusqu'à ce que vous reveniez au piquet N°4.
- Déposez le câble périphérique à travers les piquets de 4 à 7 suivant un ordre séquentiel. Insérez les piquets dans le sol pour maintenir le câble fixé dans le sol.
 - ◆ Déposez le câble le long du passage étroit parallèlement au premier câble.
 - ◆ Maintenez une distance de 14 cm entre les câbles dans le passage.
- De retour à l'entrée du passage : Déposez le câble à travers les piquets restants [5], [6], [7].
 - ◆ Insérez les piquets dans le sol pour maintenir le câble fixé dans le sol.
- Reprenez la disposition du câble périphérique dans la Zone principale vers la station de base.

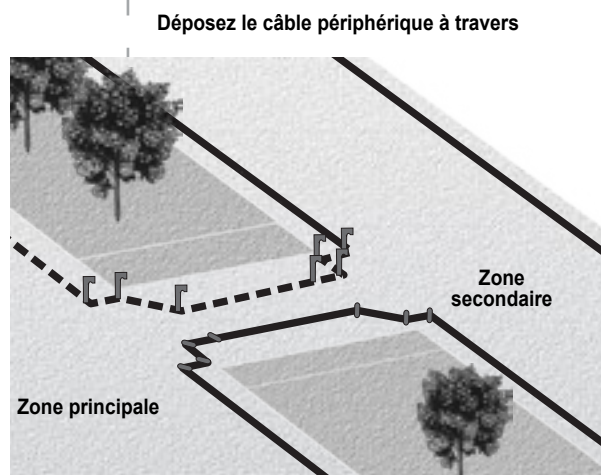

Déposez le câble périphérique à travers

Terminer l'installation du passage de la zone secondaire

2.3 Zones Séparées

Si la pelouse a une ou plusieurs zones séparées, et si la tondeuse ne peut se déplacer d'une zone à l'autre, une installation supplémentaire est nécessaire.

Dans ce cas la tondeuse devra être dirigée ou déplacer entre les zones.

Une distance minimum de **1 m** doit être maintenue entre les câbles de la zone séparées et de la Zone principale.

2.3.1 Paramétrage pour une zone séparée qui peut être complètement tondue en une seule fois²

- Si possible, la zone séparées doit être reliée au câble périphérique de la Zone principale.
 - ◆ Aucun accessoire spécial n'est requis.
- Si les zones ne peuvent être reliées au câble périphérique de la Zone principale.
 - ◆ La zone séparées aura son propre câble périphérique.
 - ◆ Le câble périphérique sera relié à un commutateur de périmètre supplémentaire (accessoire en option).
 - ◆ Installez le commutateur de périmètre selon les instructions fournies avec ses accessoires.
 - ◆ Installation d'un câble périphérique dans la zone séparées.

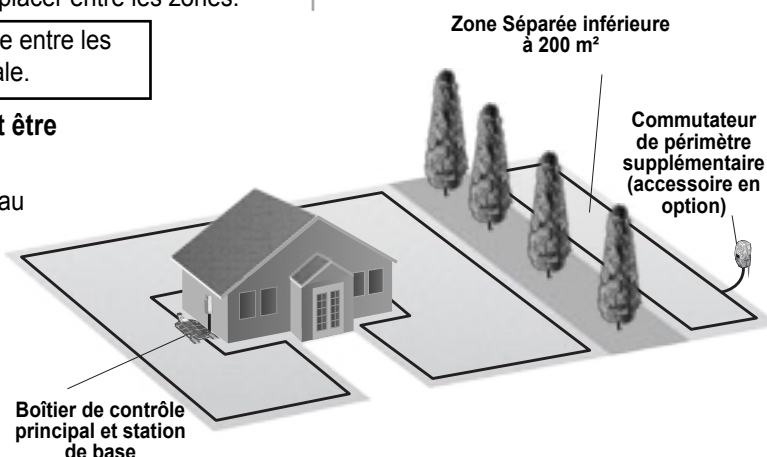
Zone Séparée inférieure à 200 m²

Commutateur de périmètre supplémentaire (accessoire en option)

Boîtier de contrôle principal et station de base

2.3.2 Paramétrage pour une zone séparée qui nécessite plus d'une seule tonte

- Une station distincte supplémentaire, y compris un boîtier de contrôle (accessoires en option) sont nécessaires pour cette installation.
- Installez la station selon les instructions fournies avec la station de base séparée.
- Installation d'un câble périphérique dans la zone séparées.

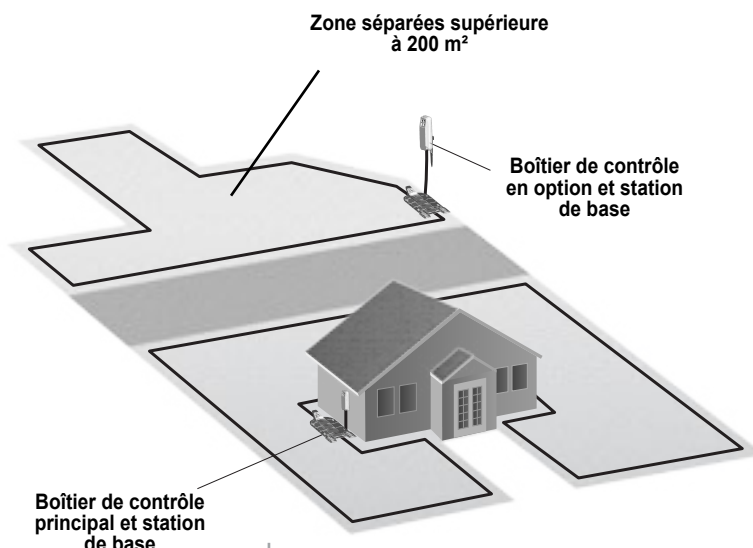
Zone séparées supérieure à 200 m²

Boîtier de contrôle en option et station de base

Boîtier de contrôle principal et station de base

2.3.3 Une mare, une piscine ou un cours d'eau à la bordure de la pelouse OU :

un niveau d'herbe d'une hauteur supérieure à 70 cm de la zone externe.

- Installez le câble périphérique au moins à **1,2 m** du plan d'eau (ou d'un fossé).
- Vous pouvez mettre en place une clôture ou une autre barrière le long de la bordure de la pelouse à proximité du plan d'eau, ainsi la Robomow le détectera sûrement.
 - ◆ La barrière doit être d'au moins **15 cm** de hauteur. Elle empêchera ainsi la Robomow dans tous les cas, de franchir le câble périphérique en direction du plan d'eau.
 - ◆ Si une telle barrière existe, vous pouvez installer le câble périphérique à la longue distance de **40 cm** à partir de la barrière.

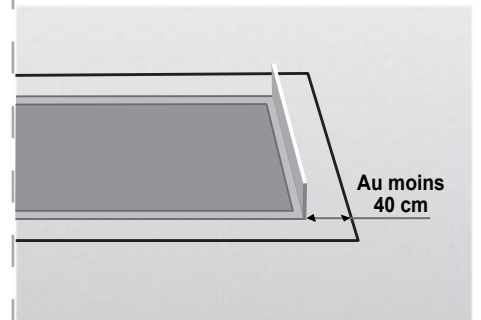
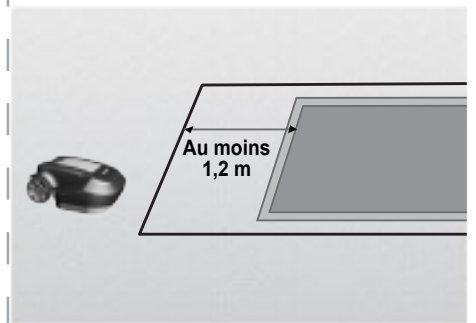

2.4 Fixation du câble périphérique au sol

- Il n'est pas nécessaire d'enterrer le câble périphérique, bien que vous puissiez le faire jusqu'à **5 cm** de profondeur.
- Tendez fermement le câble tandis que vous enfoncez le piquet à sa profondeur définitive dans le sol.



AVERTISSEMENT !

Protégez vos yeux !

Protégez vos mains !

Utilisez une protection des yeux appropriée et portez des gants de travail adaptés lorsque vous enfoncez les piquets. Les piquets risquent de se briser dans un sol dur ou sec lorsque vous les plantez.

- Plantez les piquets à des distances permettant de maintenir le câble sous le niveau de l'herbe afin d'éviter de trébucher dessus.
 - ◆ Rapidement, le câble et les piquets deviennent invisibles sous la pousse de la nouvelle herbe.
- Si un câble supplémentaire est requis pour terminer l'installation, connectez-le à l'aide des connecteurs de câble étanches fournis avec la Robomow. (Référez vous à la Section 9.4 – Epissage du câble périphérique).

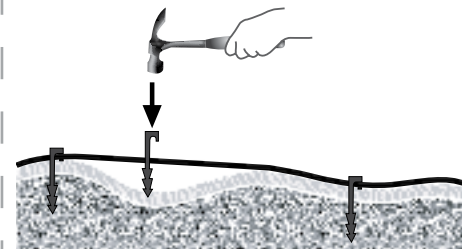

Utilisez uniquement les connecteurs de câble fournis avec la Robomow.

Ni des torsades de conducteurs isolés, **ni** une borne à vis séparées par une bande d'isolation ne constituent une jonction satisfaisante.

L'humidité du sol provoquera l'oxydation de tels conducteurs, ce qui entraînera plus tard un circuit interrompu.



Dénudez 5 mm



2.5 Retour à la station de base - Terminer l'installation du câble périphérique

Dès que la boucle du câble périphérique est terminée et fixée au sol, complétez l'installation en branchant le début et la fin du câble périphérique à la tête de la station de base.

- Prenez les deux extrémités du câble périphérique : Le câble qui a commencé la boucle est celui comportant un connecteur.
- Torsadez les deux câbles.
- Coupez l'extrémité sans le connecteur pour que les deux aient une longueur égale. Retirez tout câble en trop et enlevez 5 mm d'isolation de l'extrémité du câble.

- Plantez dans le sol les deux câbles périphériques à l'aide du même piquet, en laissant assez de câble libre. Torsadez les deux parties libres.

Insérez l'extrémité du câble nu dans l'orifice libre du connecteur qui est sur l'autre câble. Utilisez un petit tournevis plat pour visser et fixer ce câble dans le connecteur.



Petit tournevis plat

2.6 montage de la station de base

2.6.1 Disposition et fixation du cordon d'alimentation



Sécurité – Evitez toute blessure !

Le cordon d'extension doit être toujours raccordé de façon sécurisée à la terre !

Il ne doit jamais représenter un risque de chute.

Le cordon d'alimentation ne doit passer QUE par des surfaces meubles. Il ne doit **pas** passer par des surfaces dures (telles que trottoir, allée de garage) où il ne peut être fixé de façon sûre.



2.6.2 Montage de la station de base

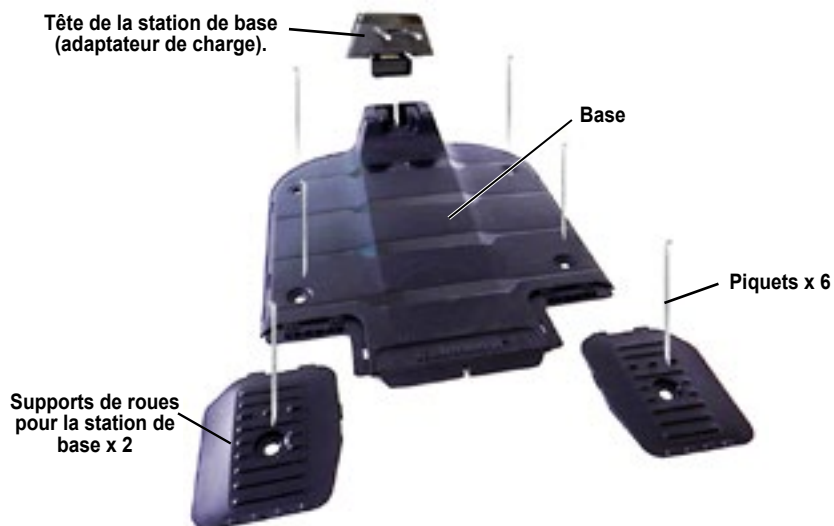

2.6.3 Tête et base de la station :

- Retirez la tête de la station de base de la base.



Risque d'électrocution !

Débranchez le boîtier d'alimentation de la prise électrique avant d'approcher les contacts de charge de la station de base (broches).

- ◆ Tirez le levier (A) vers le haut
- ◆ Poussez la tête de la station de base à partir de la face principale dans la direction marquée B. La tête va glisser.



- Alimentez le câble périphérique (A) et le cordon d'extension (B) à travers la fente située à l'arrière de la station de base.

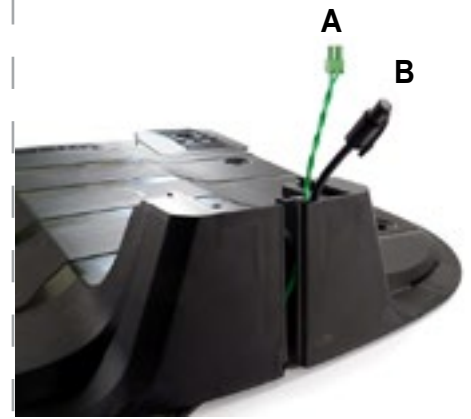

- Raccordez le connecteur du câble périphérique à la tête de la station de base (A).
- Raccordez le cordon d'extension de 20 m à la tête de la station de base, s'ils ne sont pas encore connectés.
- Assurez vous que le câble périphérique et le cordon d'extension de 20 m sont passés à travers la fente située à l'arrière de la station de base.

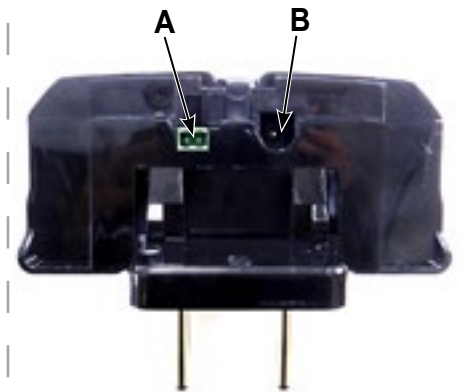

- Alignez la tête de la station de base avec l'avant de la station de base (C).
 - ◆ Positionnez-la le long des canaux latéraux.
 - ◆ Poussez-la vers l'avant jusqu'à ce que vous entendiez un clic indiquant qu'elle est en place.
- Alimentez le cordon d'extension de 20 m jusqu'au boîtier de contrôle.

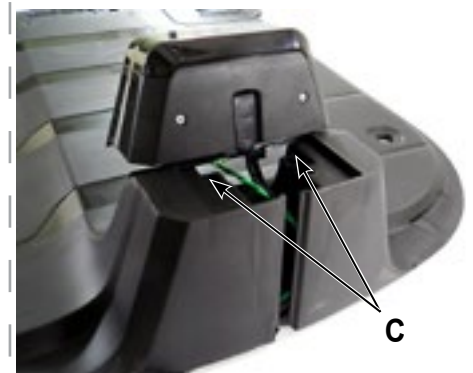

2.7 Placer la station de base

Placer la station de base sur le câble périphérique.

- Positionnez l'avant de la station de base dans le sens contraire des aiguilles d'une montre le long de la bordure de la pelouse.
- Placer la station de base sur le câble périphérique.
- Alignez la marque centrale sur l'avant de la base avec le câble.
- Plantez deux piquets arrières dans les trous de la station de base après avoir positionné la station de base. Vous insérerez les 4 piquets restants seulement après avoir testé l'installation complète (Référez-vous à la section 3.3.5).

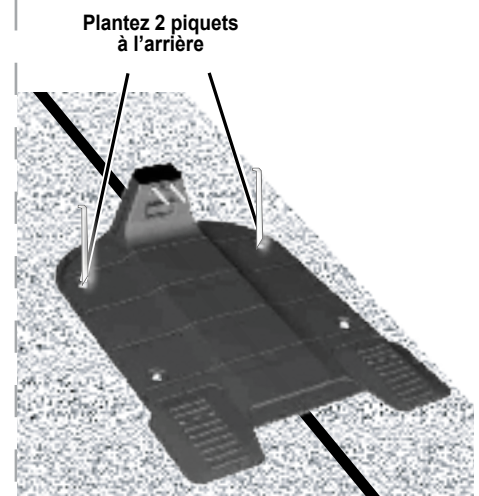

2.8 Installation du boîtier de contrôle

2.8.1 Déterminer la position du boîtier de contrôle

Tenez compte des points ci-dessous afin d'installer le boîtier de contrôle dans son emplacement optimal :

- Positionnez le hors de la pelouse.
- Sélectionnez un endroit d'accès facile.
- préférez un emplacement sec et abrité.
- Choisissez un emplacement proche de la prise de courant.
- Le boîtier de contrôle doit être monté en position verticale.

Le boîtier de contrôle
DOIT être monté
verticalement afin de
maintenir sa résistance
à l'eau

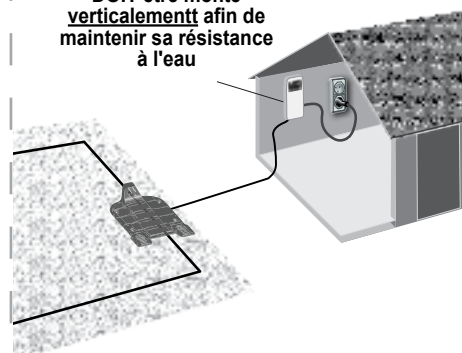

2.8.2 Fixation du boîtier de contrôle :

- Fixez le support métallique sur la surface verticale à l'aide des vis fournies.
- Placez le boîtier de contrôle au dessus du support métallique et faites le glisser en place le long de la surface verticale.



- Connectez le câble CC du boîtier de commande au câble d'extension de 20 m.



2.9 L'emplacement du boîtier de contrôle.

- Connectez le boîtier de contrôle à une fiche d'alimentation électrique normale de 230/120 volts CA.



- ◆ L'indicateur de présence dans la station (1) s'allume lorsque la tondeuse se trouve dans la station de base.



- ◆ L'indicateur d'activité (3) s'allume lorsque la tondeuse n'est pas dans la station de base.

Indicateurs du boîtier de contrôle

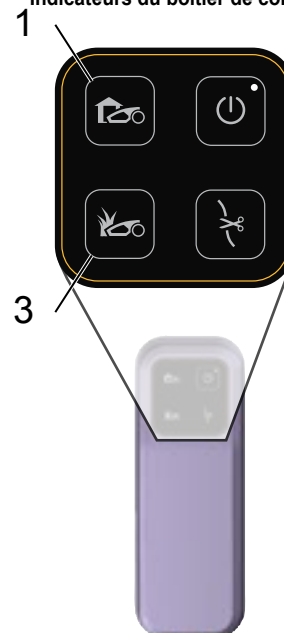

Chapitre 3 Préparer la Robomow

Avant la première utilisation de la Robomow, vous devez effectuer certains réglages préliminaires. Dès l'achèvement des préparations, votre Robomow est réglée et prête à tondre votre pelouse.

3.1 Régler la hauteur de coupe

Hauteur de coupe de la lame : 20 à 80 mm

Pour régler la hauteur de coupe de la lame, suivez les étapes suivantes :

- Soulevez le volet au dessus de la tondeuse.
- Tournez le bouton (A) tandis que vous l'appuyez.
 - ◆ Pour augmenter la hauteur de coupe, tournez le bouton dans le sens contraire des aiguilles d'une montre.
 - ◆ Pour diminuer la hauteur de coupe, tournez le bouton dans le sens des aiguilles d'une montre.
- La hauteur de coupe (B) s'affiche à gauche du bouton (A).

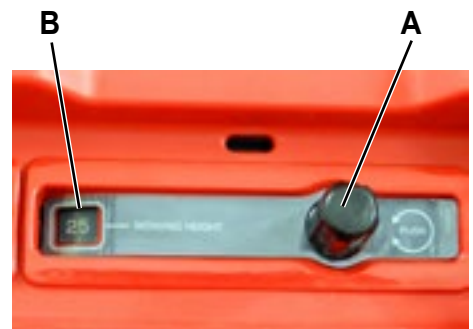

3.2 Insérer le fusible

Votre Robomow est livrée avec le fusible retiré. Le fusible est emballé dans une pochette en plastique fixée dans la partie supérieure de la tondeuse.

- Retirez le fusible de la pochette en plastique.
- Dévissez le logement du fusible (C) de la tondeuse.
- Insérez le fusible dans son logement.
Le fusible peut être inséré dans n'importe quel sens.
- Remettez le logement avec le fusible en place, et vissez jusqu'à ce qu'il soit complètement fermé.

La Robomow peut à présent s'allumer.
Les batteries sont suffisamment chargées pour permettre d'effectuer l'installation initiale.

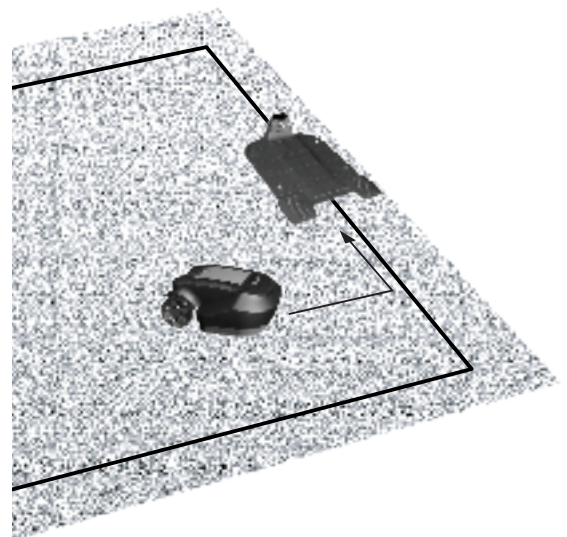





3.3 Installation initiale (étape par étape)

Une fois que le fusible est installé, nous pouvons effectuer le processus d'installation initiale.

- Assurez-vous que le boîtier de contrôle est branché.
- Positionnez la Robomow sur la pelouse, à environ 3 m devant la station de base, en face du câble périphérique.

Utilisez les boutons sur le panneau avant comme suit :

- Appuyez sur les flèches  /  jusqu'à ce que votre sélection s'affiche.
- Appuyez  pour choisir la valeur qui s'affiche sur l'écran.
- Appuyez  pour revenir ou annuler.

Boutons du panneau de contrôle



Si vous souhaitez arrêter le processus pendant l'installation :

Appuyez sur **STOP** pour confirmer.
Faites défiler pour choisir le signe 

Quitter proces.
d'installation?

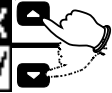
**3.3.1 Choisir langue :**

Faites défiler pour choisir une langue. Appuyez sur **GO**.

Select Language
English



FR

3.3.2 Entrer Date :

Faites défiler pour choisir une valeur dd/mm/aa.
Appuyez sur **GO** pour déterminer une valeur.

Entrer date

17/03/2011 OK

**3.3.3 Ajuster Heure**

Faites défiler pour choisir une valeur hh : mm.
Appuyez sur **GO** pour déterminer une valeur.

Ajuster l'heure

13:45 OK

**3.3.4 Tester la position de la Station de Base**

- Appuyez sur **GO** pour commencer le test.

Robomow se dirige vers la station de base, le message **Cherche base** est affiché.

Tester station
de base



 Cherche la
base

Si la tondeuse ne commence pas le test, alors l'un des messages suivants sera affiché :

Pas de signal – Confirme que le boîtier de contrôle est connecté à la prise de courant, et que le cordon d'extension est connecté à ses deux extrémités : au boîtier de contrôle et à la station de base.

Inverser câbles du connecteur – Le câble périphérique a été connecté à l'envers. Inverser les câbles dans le connecteur.

La Robomow entre dans la station de base, ressort, attend devant la station de base et le message **Attachez la station** apparaît sur l'écran.

Si un message **Repositionnez la station** est affiché :

- Déplacez légèrement la Station de Base pour l'aligner avec le Câble Périphérique.
- Vérifiez si des obstacles gênent l'entrée de la tondeuse dans la station de Base.

3.3.5 Attacher la Station

- Insérez les 4 piquets restants pour fixer la station au sol.

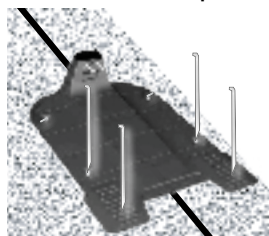

Attachez la
station

3.3.6 Zone principale?

S'il y a une zone secondaire. Ne l'incluez **pas** dans les dimensions de la parcelle requises ici.
Plus tard, vous serez invité à les définir.

Faites défiler pour choisir les dimensions approximatives de la Zone principale.

Appuyez sur .

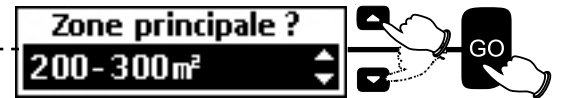

3.3.7 Tester position du câble

En test câble...

La Robomow suit le câble autour de la bordure pour tester la position du câble.

- Marchez près de la Robomow pendant qu'elle suit la bordure.

Après avoir complété le processus. La Robomow entre dans la station de base, ressort et s'arrête devant la station de base. Le message ci-après s'affiche :

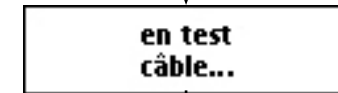

3.3.8

Cas spéciaux :

Si un message **Ajuster câble** s'affiche. La tondeuse s'arrête et recule.

- Déplacez légèrement le câble vers l'intérieur.
- Appuyer sur  pour répéter le test de câble.

Si à un certain point vous souhaitez déplacer la tondeuse en avant pour agrandir la zone couverte, appuyez **Stop**.

La tondeuse s'arrête et affiche le message :

- Ne répond **pas** encore.
- Déplacez légèrement le câble vers l'extérieur.
- Positionnez la tondeuse en face de la section de câble modifiée.

Appuyez sur  pour continuer de Tester position de câble.

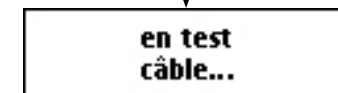
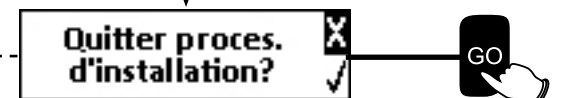

3.3.8 Entrer une autre zone sec.



Une fois que le test de câble a été effectué, il vous sera demandé si vous avez une zone secondaire.

Si vous n'avez **pas** de zone secondaire :

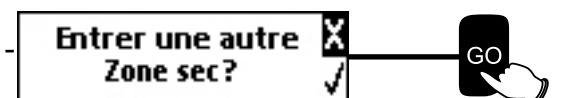
Appuyez sur  pour quitter le processus d'installation.



Si vous **avez** des zones secondaires :

Faites défiler pour choisir le signe . Appuyez sur .

3.3.9 Entrée zone sec.

La Robomow suit le câble périphérique autour de la bordure en direction de la zone secondaire.

3.3.10 Appuyez STOP dans Entrée Zone

- Lorsque la Robomow se trouve à au moins 5 m à l'intérieur de la zone secondaire – Appuyez Stop pour connaître la distance de la station de base à la zone secondaire.



Faites défiler pour choisir les dimensions approximatives de la zone secondaire appuyez sur .

Si vous n'avez **pas** une zone secondaire supplémentaire :

- Choisir le signe  et appuyez .

Si vous **avez** une autre zone secondaire :



- Choisir le signe  et répétez la procédure de la zone secondaire (Référez-vous à la Section 3.3.8).



Faites défiler pour choisir le signe . Appuyez sur .



Entrer une autre Zone sec?   

Aller vers Zone sec 1  

Appuyer sur STOP à l'entrée zone 

Superficie Zone sec. 1 ?  
200 - 300 m²

Zone sec. 1 Réglz Entrer un autre?  

Zone sec. 1 Réglz Entrer un autre?   

3.4 Après avoir complété l'installation

Après avoir complété l'installation du câble, vous pouvez planter les piquets supplémentaires à une distance d'environ 1 m entre chaque piquet.

- Utilisez les piquets supplémentaires dans les parcelles où il y a des bosses et des déclivités sur la pelouse.
Si nécessaires, acheter des piquets supplémentaires.
- Inspecter l'installation du câble pour minimiser les risques de chute.

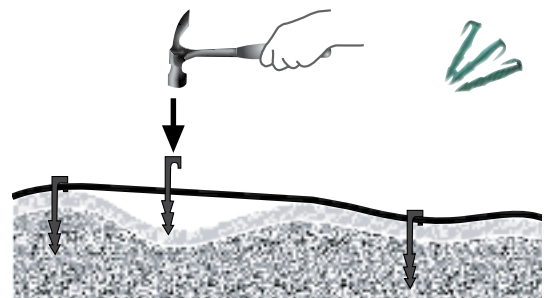

A partir de ce point, la Robomow peut être chargée. Une fois qu'elle est complètement chargée, elle va automatiquement tondre votre pelouse.

Robomow[®]
Your robot. Our expertise.

Chapitre 4 Robomow Opération

4.1 Opération Automatique

- Pendant l'installation, il vous est demandé de définir la superficie de votre pelouse. Robomow calculera automatiquement le temps nécessaire pour la tonte de votre pelouse.
- Pendant l'installation Robomow se configurera pour l'exécution automatique des opérations suivantes:
 - ◆ Départ de la station de base.
 - ◆ Tonte de la pelouse.
 - ◆ Retour à la Station de Base pour le rechargement et préparation pour la prochaine opération planifiée.
 - ◆ Tonte jusqu'à la fin du temps de tonte défini pour cette zone. (Cycle de tonte).
- La Robomow reste dans la station de base pendant **le temps inactif** par défaut (le dimanche et toutes les nuits de la semaine de 23:00 à 06:00).
Le temps inactif peut être modifié – référez-vous à la Section 4.3.1.
- Le temps nécessaire pour la tonte est calculé à partir de la superficie de la pelouse.
Le temps nécessaire pour la tonte peut être modifié à partir du menu **Intensité** – référez-vous à la Section 4.3.2.1.
- La Robomow tond toute la parcelle **deux fois par semaine**.
Cette fréquence peut être modifiée à partir du menu **Intervalle** – référez-vous à la Section 4.3.2.2.

Remarque !

Robomow dispose de la puissance pour tondre les herbes hautes. Cependant lors de la coupe d'herbe haute pendant la première tonte de la saison, vous verrez dans un premier temps un résultat plutôt irrégulier.

Soyez patient, cela peut prendre de quelques jours à une semaine pour arriver à un résultat parfait.

4.1.1 Options de Menu

Les touches du Panneau de contrôle :

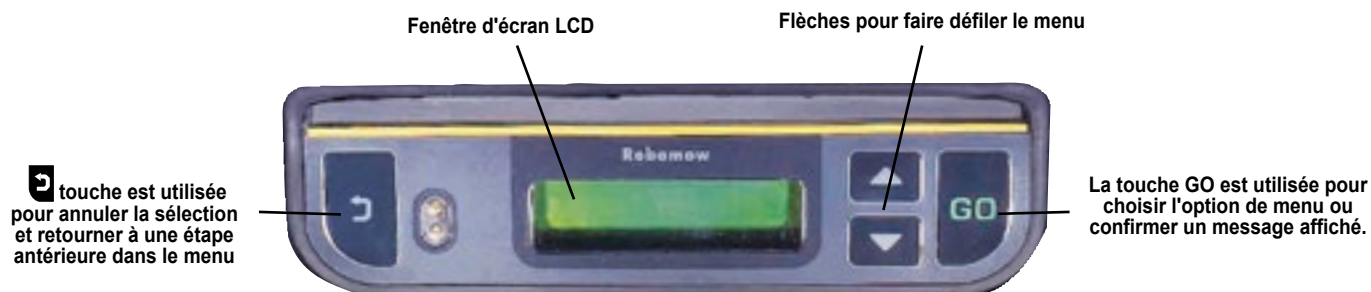

4.1.2 Écran LCD

Lorsque Robomow est dans la station de base, l'écran LCD affiche les indications suivantes.

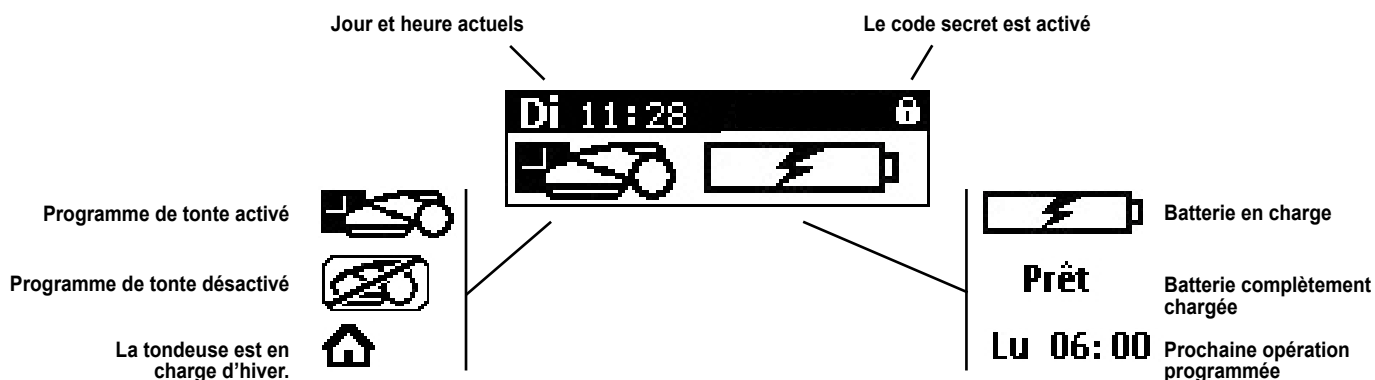

4.2 Structure du Menu

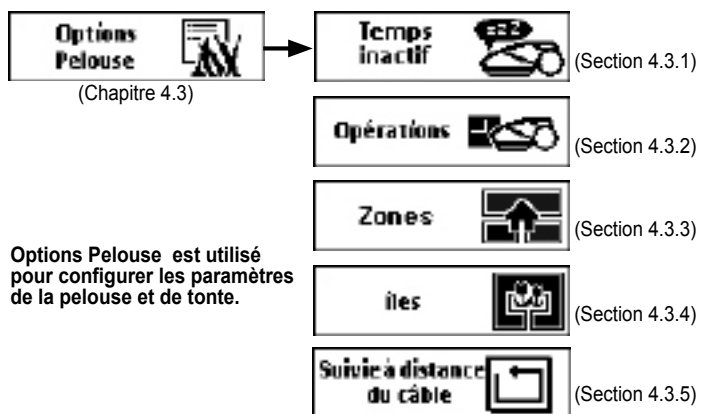

Options Pelouse est utilisé pour configurer les paramètres de la pelouse et de tonte.

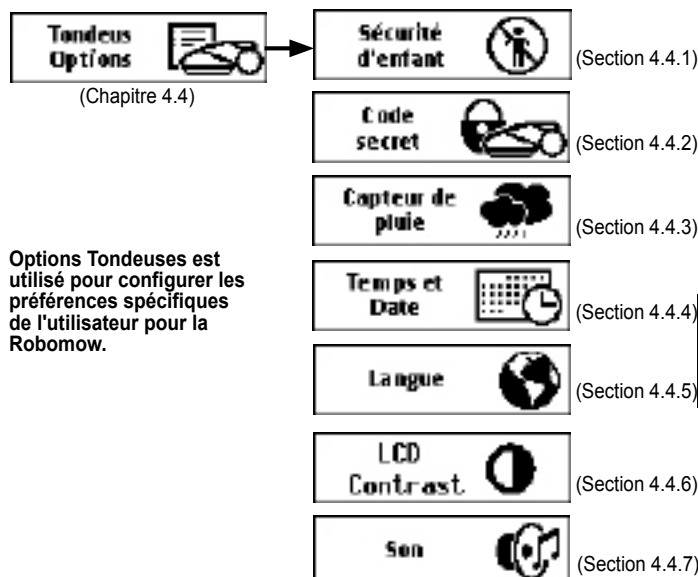

Options Tondeuses est utilisé pour configurer les préférences spécifiques de l'utilisateur pour la Robomow.

FR

4.3 Options Pelouse

Si les paramètres par défaut de l'option pelouse doivent être modifiés, plusieurs options sont disponibles.

- Faites défiler pour atteindre **Options Pelouse**.
- Appuyez sur **GO**.
- Faites défiler pour choisir l'option requise.
- Appuyez sur **GO** pour configurer cette option.
- Appuyez sur **GO** pour revenir à une étape ultérieure.



4.3.1 Temps inactif

Le menu Temps inactif est utilisé pour régler les temps d'inactivité de la tondeuse.

Les temps d'opération inactifs peuvent être réglés pour des jours de la semaine spécifiques, et pour des heures spécifiques de la journée.

Pour sélectionner les Jours inactifs :

- Faites défiler pour choisir **Temps inactif** dans le menu **Options Pelouse**. Appuyez sur **GO**.

- Appuyez sur **GO** pour choisir **Jours**.



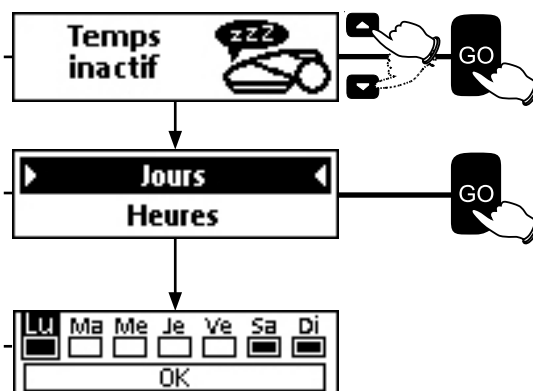

- Faites défiler pour choisir les jours que vous voulez désactiver.
- Appuyez sur **GO** pour basculer d'Actifs à Inactifs. Une case noir signifie que le jour est Inactif.
- Lorsque vous avez terminé, faites défiler pour choisir la case OK et appuyez sur **GO**.



Robomow ne fonctionnera pas pendant les jours que vous avez désactivés.

Si trop de jours ont été désactivés par rapport aux dimensions de votre pelouse, **Vérifier Temps inactif** s'affiche.

Pour sélectionner les Heures inactives :

- Faites défiler pour choisir **Temps inactif** dans le menu **Options Pelouse** . Appuyez sur .
- Faites défiler pour choisir **Heures**. Appuyez sur .
- Faites défiler pour choisir entre le 1^{er} et le 2nd intervalle de temps et appuyez sur .
Vous pouvez désactiver jusqu'à 2 intervalles de temps.
- Faites défiler pour activer la fenêtre On/Off.
Appuyez sur .
Entrez les temps de début et fin pour cet intervalle de temps.
Faites glisser pour sélectionner la cas OK.
Appuyez sur .

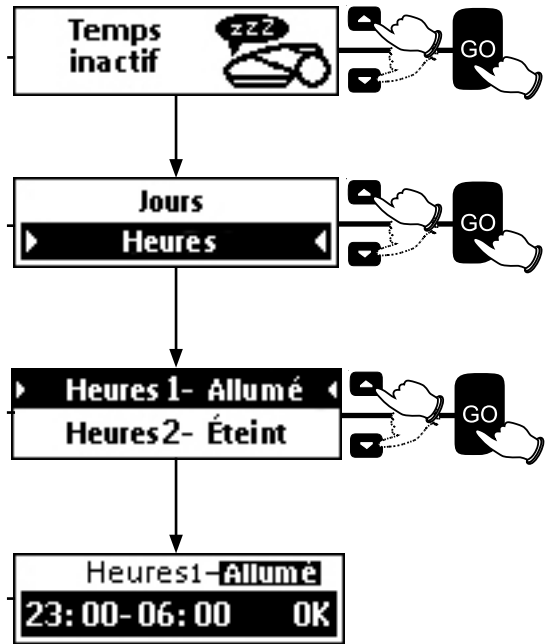

Robomow ne fonctionnera pas pendant les heures que vous avez réglées. Les heures inactives sont les mêmes pour tous les jours de la semaine.





Si trop d'heures ont été désactivées par rapport aux dimensions de votre pelouse, un message **Vérifier Temps inactif** s'affiche.

4.3.2 Opérations

4.3.2.1 Intensité

L'option Intensité contrôle le nombre d'opérations requises pour les dimensions de votre pelouse.

- Il existe des cas où la parcelle de pelouse sélectionnée n'est pas complètement tondue et des coupes irrégulières sont visibles.
- Ceci peut se produire lorsque :
 - ◆ la parcelle définie est plus petite que la parcelle sur la pelouse.
 - ◆ La forme de la pelouse est complexe (forme, passage étroit, pentes et obstacles).
- Si la parcelle définie est plus petite que la parcelle actuelle, changez les paramètres de la **Zone (Options Pelouse > Editer zone > Zone)**. Sinon, utilisez l'option Intensité pour augmenter le nombre d'opérations.

- Faites défiler pour choisir **Opérations** dans le menu **Options Pelouse** . Appuyez sur .
- Appuyez sur  pour choisir **Intensité**.
- Faites défiler pour choisir **Toutes les zones / par Zone**. Appuyez sur .
Si Par zone est choisi, faites défiler pour choisir la zone. Appuyez sur .
- Faites défiler pour augmenter ou diminuer le niveau d'intensité. L'intensité par défaut est 0% et peut être modifiée de -50% à +50%.

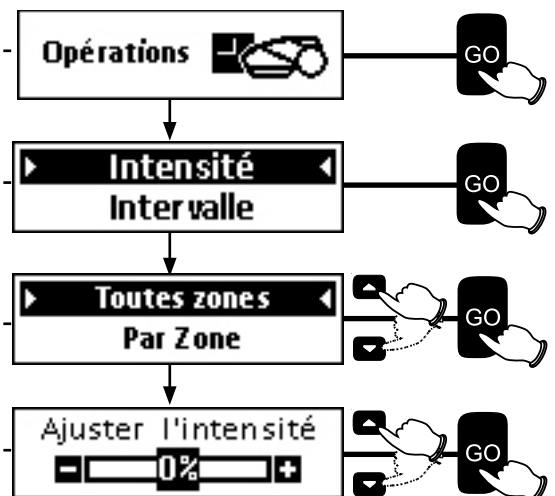

- Pour modifier l'Intensité, suivre les étapes ci-après :

Après avoir réglé l'**Intensité** un des messages ci-après sera affiché :

Intensité Enregistré : Lorsque la valeur sélectionnée est acceptée.

Limite Intensité (%) : Si la valeur sélectionnée est supérieure à l'intensité maximum possible pour la pelouse. Appuyez  pour régler ou sélectionner à nouveau.

4.3.2.2 Intervalle

- L'option **Intervalle** contrôle le temps entre les cycles de tonte. Des intervalles plus courts entre les cycles créent de plus courtes périodes de pousse. Les intervalles plus longs permettent des périodes de pousse plus longues.
- La fréquence de pousse change au cours de l'année (en fonction de la température, du type d'herbe, des fertilisants, etc.).
- L'intervalle par défaut est **deux fois par semaine**.
- Lors de la saison morte où la fréquence de pousse est plus lente, il est recommandé de changer l'intervalle à **Une fois par semaine** ou **chaque quinzaine**. Cette période de repos permet à l'herbe de repousser et prolonge la durée de vie de la tondeuse.
- Une forte fertilisation et des conditions climatiques favorables peuvent provoquer une pousse **plus rapide**. Dans de tels cas, utiliser l'option Intervalle pour réduire les temps entre les cycles.
- L'intervalle minimum est tous les 2 jours, mais il ne peut être utilisé que dans des zones relativement petites, où la tondeuse peut terminer la tonte de la zone en 2 jours.
- Pour changer l'intervalle, suivre les étapes ci-après :

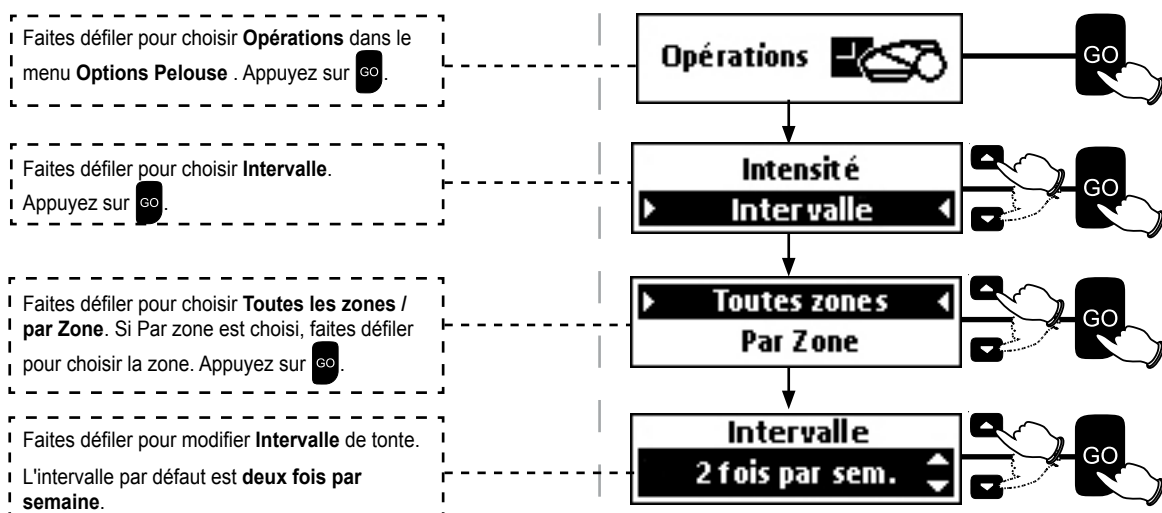

4.3.3 Zones – Ajouter des Zones / Enlever / Editer

Utilisez l'option **Zones** pour ajouter, enlever ou éditer les zones prédéfinies.

Remarque: Les zones secondaires sont marquées par des chiffres (1, 2, 3 et 4).
Les zones séparées sont marquées par des lettres (A et B).

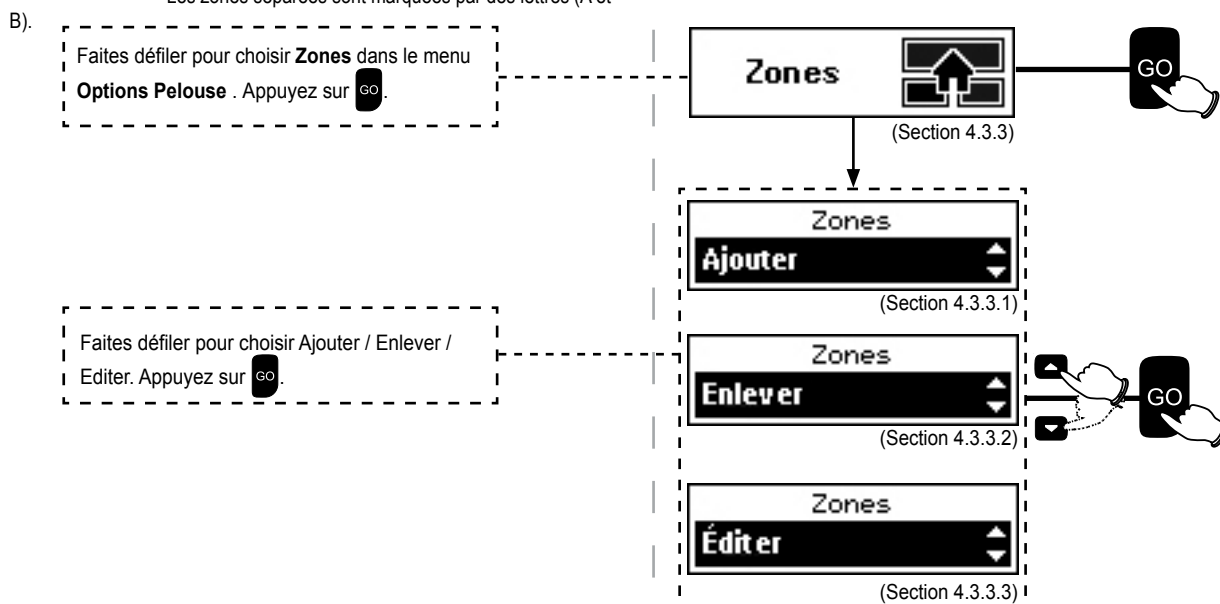

4.3.3.1 Ajouter

○ Si vous ajoutez une **Zone secondaire** :

Appuyez sur pour ajouter zone

Appuyez sur pour sélectionner zone secondaire

Appuyez sur pour choisir **Par distance**.

Positionnez la Robomow dans la station de base. Appuyez sur .

La Robomow suivra le câble périphérique. Appuyez sur à l'entrée zone secondaire lorsque la tondeuse est à au moins 5 m à l'intérieur de la **zone secondaire ajoutée**.

Faites défiler pour choisir **Dimension** de la zone secondaire ajoutée. Appuyez sur .

Choisissez pour quitter ou faites défiler pour ajouter une autre zone secondaire. Appuyez sur .

○ Si vous ajoutez une **Zone Séparée** :

faites défiler pour choisir une zone séparée. Appuyez sur .

Faites défiler pour choisir la **superficie** de la zone séparée ajoutée. Appuyez sur .

Choisissez pour quitter ou faites défiler pour ajouter une autre zone séparée. Appuyez sur .

Si la parcelle sélectionnée est trop grande pour une seule opération, **Station Recommandée** s'affiche.

Une station de base supplémentaire (accessoire en option) permettra de nombreuses opérations dans des zones séparées plus grandes.

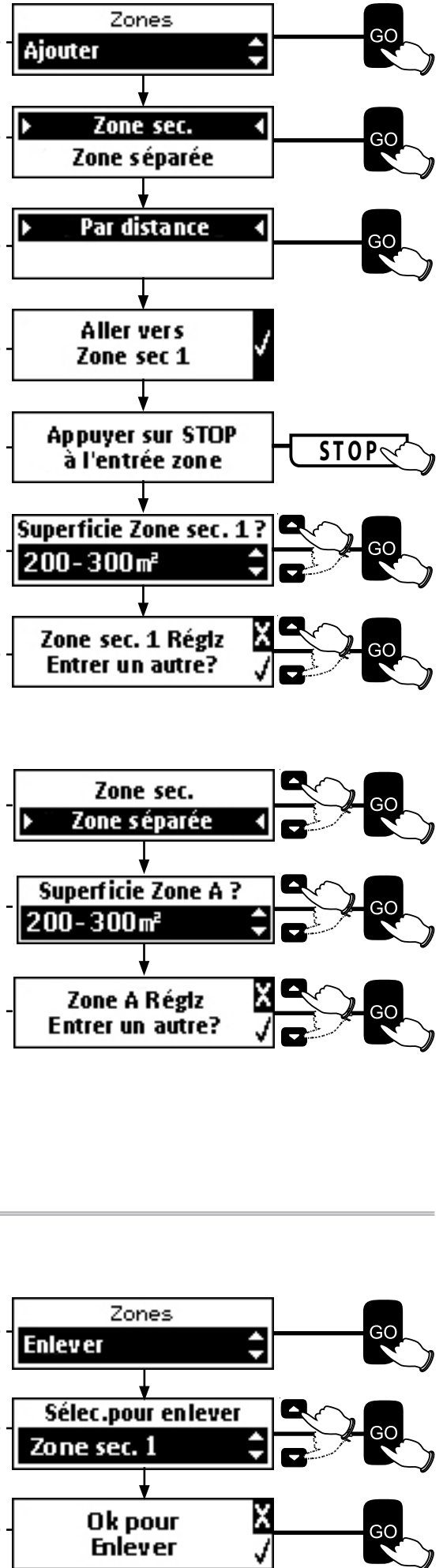

4.3.3.2 Enlever

Appuyez sur pour enlever zone

Faites défiler pour choisir la zone à enlever. Appuyez sur .

Choisissez pour enlever ou faites défiler pour quitter. Appuyez sur .

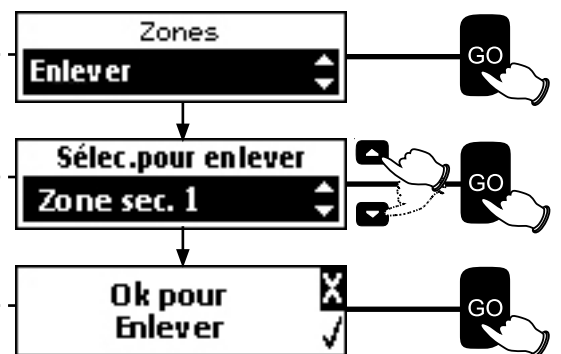

4.3.3.3 Editer

Faites défiler pour choisir **Editer**.
Appuyez sur .

Pour éditer la **Zone principale**:
Seul la **Zone** de la Zone principale peut être modifiée.

Faites défiler pour choisir la nouvelle superficie de la parcelle. Appuyez sur  pour enregistrer la superficie.

Pour éditer une **zone secondaire**:
La **Zone** et l'**Entrée zone secondaire** peuvent être modifiés.

○ Pour modifier la **Zone** de la **Zone secondaire** :

Faites défiler pour choisir la **zone secondaire** que vous voulez éditer. Appuyez sur .

Appuyez sur  pour choisir Superficie.

Faites défiler pour choisir les nouvelles superficie de la parcelle. Appuyez sur  pour enregistrer les dimensions.

○ **Entrée zone secondaire**

Il existe deux méthodes pour modifier l'**Entrée zone secondaire**, à l'aide de **Réajuster distance** ou **Apprendre distance**.

Faites défiler pour choisir **Entrée zone secondaire**. Appuyez sur .

Appuyez sur  pour choisir **Par distance**.

◆ **Réajuster distance:**



Appuyez sur  pour **Enregistrer distance**.

Faites défiler pour entrer la distance enregistrée. Appuyez sur .

◆ **Apprendre distance:**

Positionnez la Robomow dans la station de base. Faites défiler pour choisir **Apprendre Distance** Appuyez sur .

La Robomow suivra le câble périphérique.

Lorsque la Robomow traverse l'entrée de la zone d'environ 5 m – Appuyez sur . Appuyez sur  pour quitter.

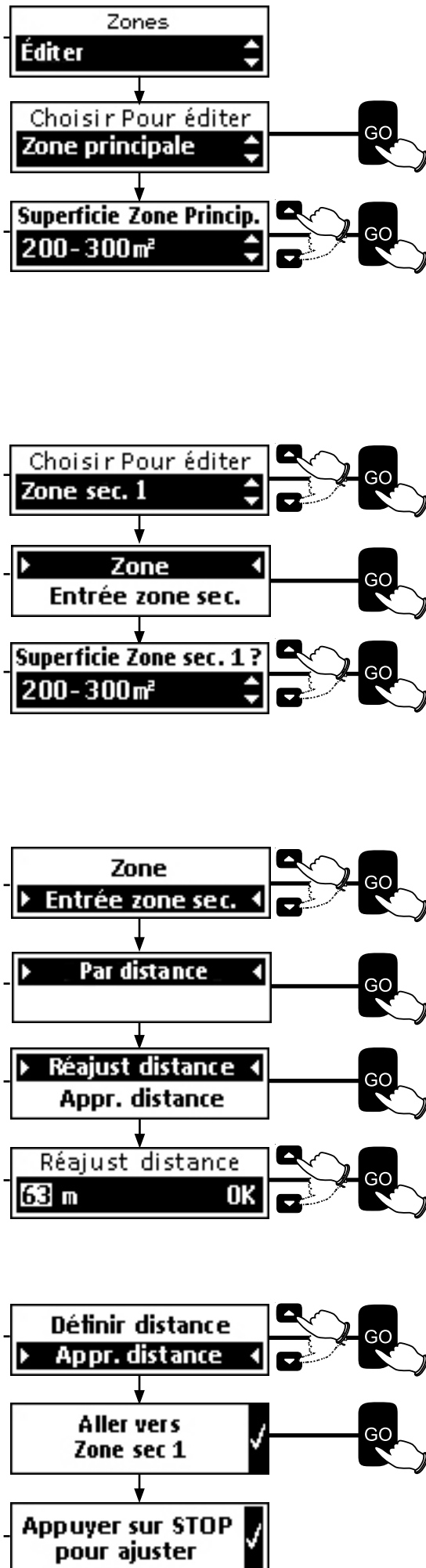

FR

Pour éditer une **zone séparées**:

Les options suivantes peuvent être modifiées pour une **zone séparées**: **Zone**, **Bord terminé** et **Station de base**.

- Pour modifier la **Zone** d'une zone séparées :

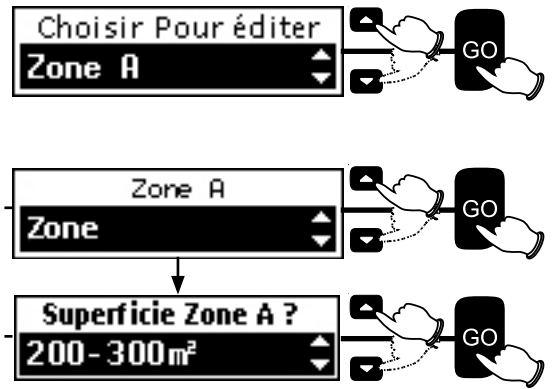
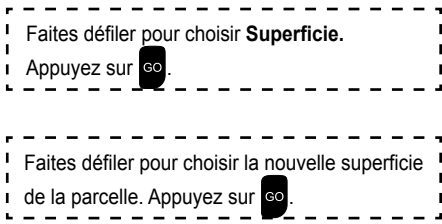

Bord terminé indique à la Robomow jusqu'où tondre la bordure avant de démarrer la tonte de l'intérieur de la pelouse.

- Pour modifier les paramètres **Bord terminé** d'une zone séparées :

Il existe deux méthode pour enregistrer Bord terminé : **Définir distance** et **Apprendre distance**.

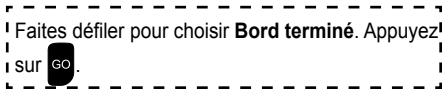

◆ **Définir distance:**

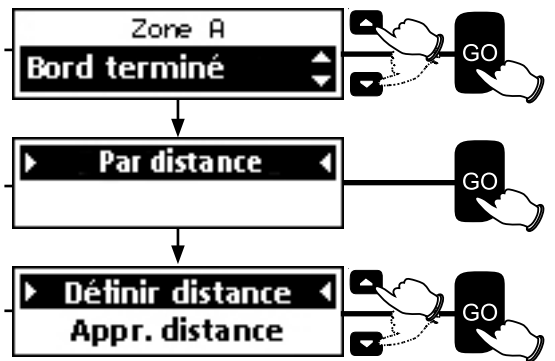
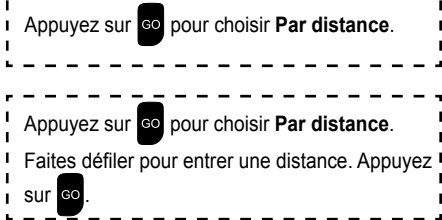

◆ **Apprendre distance:**

- Positionnez la Robomow face au câble périphérique. Appuyez sur GO. La Robomow suivra le câble périphérique.
- Lorsque la Robomow a effectué un tour complet autour de la bordure, appuyez sur STOP. Appuyez sur GO pour permettre à la Robomow d'Apprendre la distance.

Si une station de base **supplémentaire** a été ajoutée à la zone , la **station de base** doit être réglée sur **Oui**.

- Pour modifier le **paramètre station de base** d'une zone séparées, faites défiler pour choisir **Station de base**.

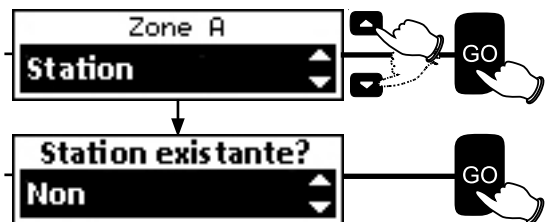
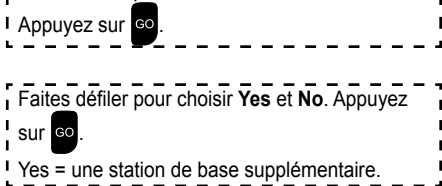

4.3.4 Iles

Dans de rares cas, vous pouvez remarquer que la tondeuse tourne autour d'un îlot périphérique sans raison à la recherche de la station de base. L'option **Iles** permet de régler cette situation.

Pour empêcher faites défiler pour choisir la zone requise.

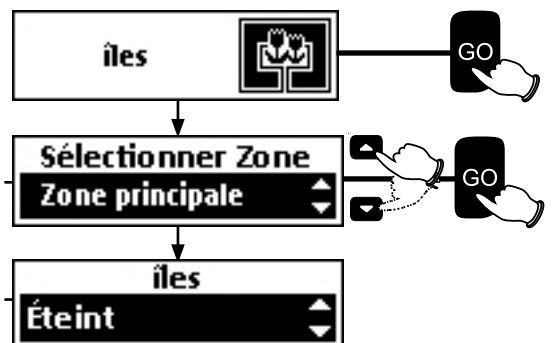
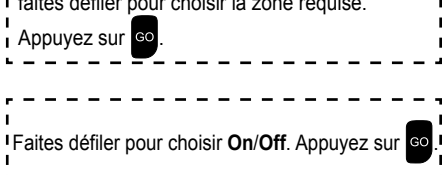

4.3.5 Suivie à distance du câble

Dans la Zone principale, lorsque la Robomow complète son opération, ou lorsque le bouton d'accueil indique Aller à la base, elle se dirige toute seule vers la station de base.

La Robomow roule le long du câble périphérique avec un contrebalancement dynamique (non centré) qui empêche d'avoir des traces de roue le long du même chemin. Ce comportement de retour peut être désactivé.

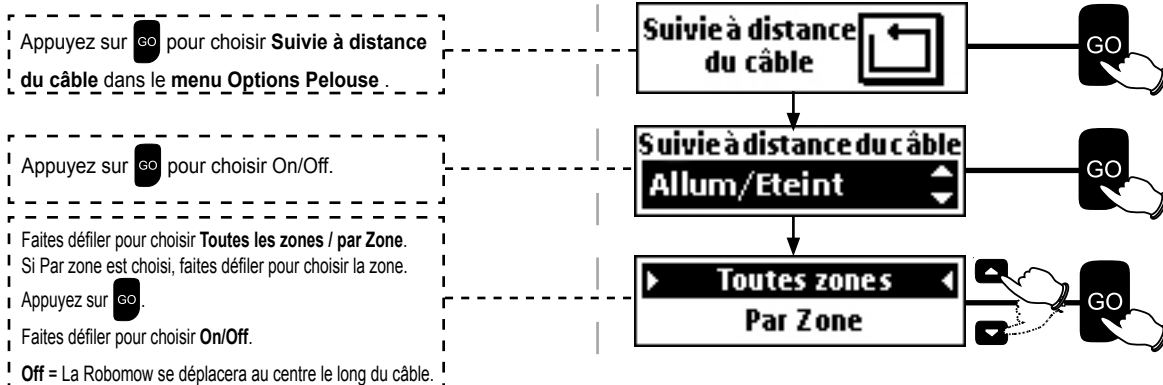

La portée des valeurs du contrebalancement de la **Distance** est comprise entre 1 et 12. elles représentent différentes distances à partir du câble.

Plus le paramètre de la distance est élevé, moins est élevée la probabilité de traces de roues le long du périmètre.

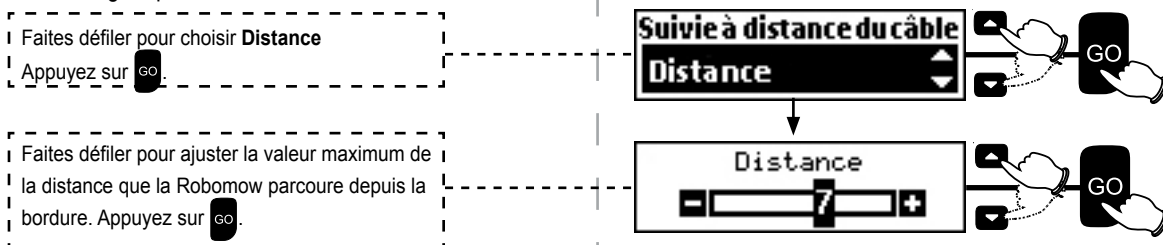

4.4 Options Tondeuse

Vous pouvez modifier plusieurs des paramètres par défaut de la Robomow.

Utilisez le menu **Options Tondeuses** pour sélectionner ces options.



4.4.1 Sécurité enfant

La fonction **Sécurité enfant** empêche d'appuyer par accident les touches (boutons), en particulier par les enfants.

Cette fonction est **désactivée** par défaut.

Pour **Activer**, cette fonction, régler la **Sécurité enfant** sur **On**.

- Lorsque la protection enfant est activée, le message **Touches verrouillées** est affiché.

Pour temporairement activer les **Touches verrouillées** :

- Appuyez sur puis .

Les touches vont à nouveau se verrouiller après 30 min sans l'intervention de l'utilisateur.

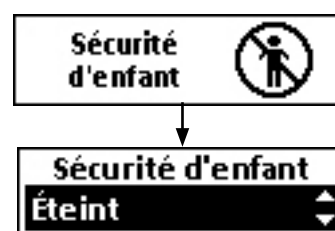

4.4.2 Code secret

La fonction code secret prévient toutes les personnes aux alentours en cas de retrait non intentionnel de la tondeuse de la parcelle désignée.

Par défaut, l'antivol est réglé sur Off. Pour activer le code secret pour la première fois :

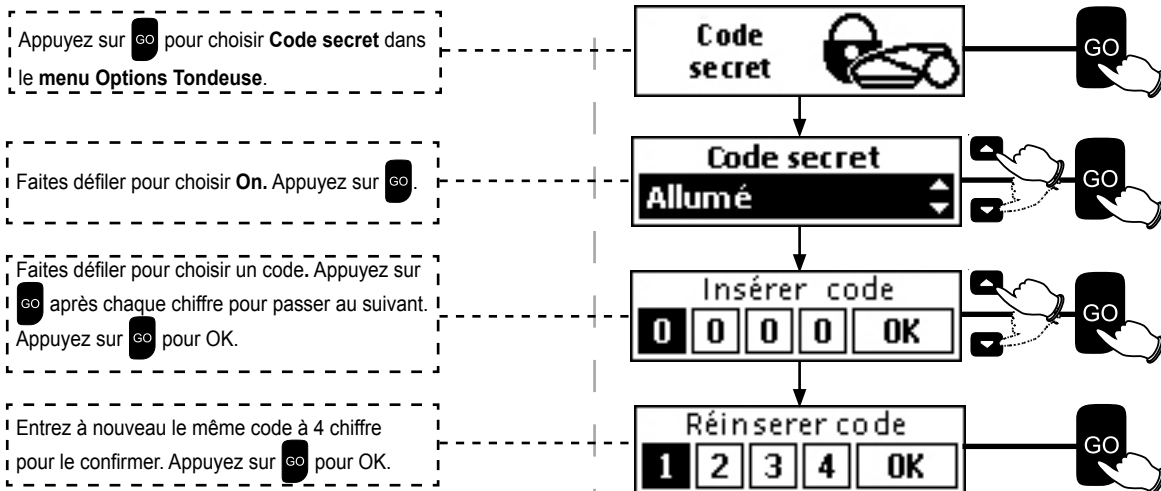

Conseil : Sélectionner un nombre facile à mémoriser. Ecrivez-le (fin du Chapitre 8), et conservez-le dans un lieu sûr.

4.4.3 Capteur de pluie

La fonction Capteur de pluie interrompt l'opération en cas de pluie ou de temps très humide.

Cette action est recommandée pour la santé de la pelouse. Cependant, tondre une herbe humide ne présente **pas** de problème technique.

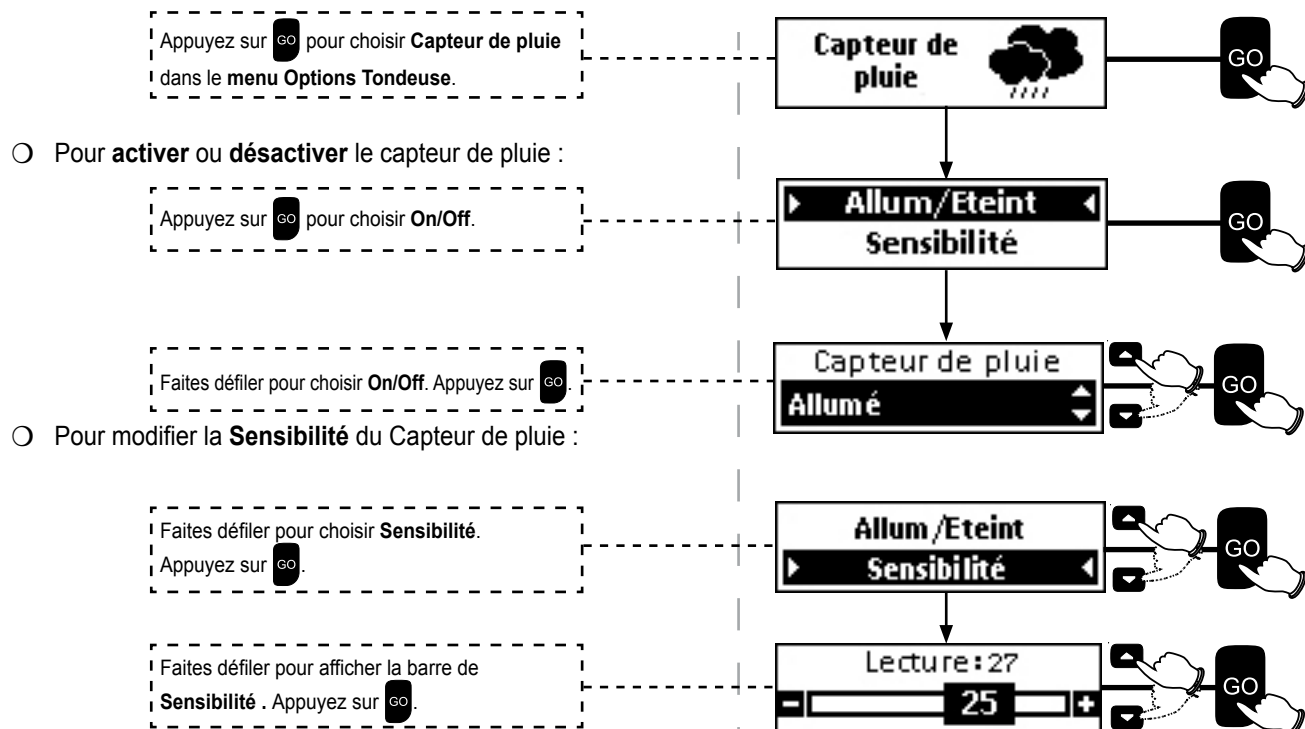

- La lecture actuelle du Capteur de pluie est affichée.
- La Robomow détecte la pluie lorsque la valeur en lecture est inférieure à la valeur de **sensibilité** définie.
- Plus le paramètre de Sensibilité est élevé, plus la Robomow est sensible à la détection de la pluie.

4.4.4 Temps et Date

Le temps et la date ont déjà été définis lors de l'installation initiale. Ils peuvent être enregistrés à l'aide de l'option Temps et date.

<p>Appuyez sur pour choisir Temps et date dans le Menu Options Pelouse.</p>		
<p>○ Ajuster l'heure</p>	<p>FR</p>	
<p>Appuyez sur pour choisir Ajuster heure.</p> <p>Faites défiler pour ajuster l'heure. Appuyez sur pour passer au chiffre suivant. Appuyez sur pour OK.</p>		
<p>○ Ajuster format heure</p>	<p>Faites défiler pour choisir Format heure. Appuyez sur .</p> <p>Faites défiler pour choisir 12 HRS ou 24 HRS. Appuyez sur .</p>	
<p>○ Entrer Date</p>	<p>Appuyez sur pour choisir Entrer date.</p> <p>Faites défiler pour entrer la date. Appuyez sur pour passer au chiffre suivant. Appuyez sur pour OK.</p>	
<p>○ Entrer format date</p>	<p>Faites défiler pour choisir Format date. Appuyez sur .</p> <p>Faites défiler pour choisir jj/mm/aa ou mm/jj/aa. Appuyez sur .</p>	

4.4.5 Langue

○ Choisir langue

<p>Appuyez sur pour choisir Langue dans le Menu Options Pelouse.</p>	
<p>Faites défiler pour choisir Langue. Appuyez sur .</p>	

4.4.6 LCD Contrast

- Ajuster le niveau LCD Contrast

Appuyez sur pour choisir **Contraste LCD** dans le **Menu Options Pelouse**.

Faites défiler pour choisir le niveau de contraste désiré. Appuyez sur .

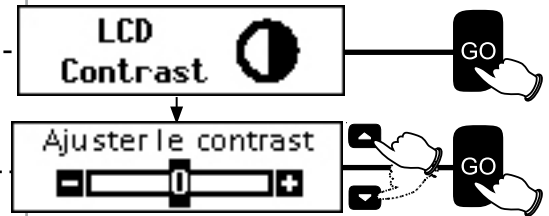

4.4.7 Son

Utilisez l'option Son pour désactiver tous les sons non liés à la sécurité.

Premere per selezionare la **Lingua dal Menu Opzionidel Tagliaerba**.

Scorrete fino a selezionare **On/Off**.

Premere .

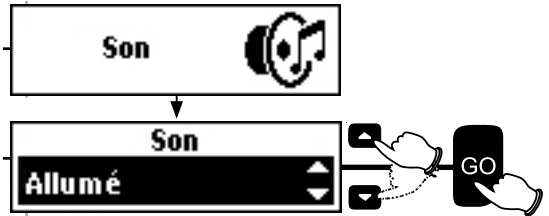

4.4.8 Système Mobile Comm.

Le Module GSM est disponible en tant qu'accessoire et il active des alertes à distance à l'aide de l'App Robomow.

Dans le menu déroulant s'lectionnez **Système Mobile Comm.** dans le menu Options Pelouse. Appuyez sur .

Appuyez sur et sélectionnez **On/Off**

Appuyez sur pour sélectionner le typde de message : **Déterminez Vol ou Arrêter Opération**, puis appuyez sur pour sélectionner **On/Off**

Appuyez sur pour activer le module GSM Module

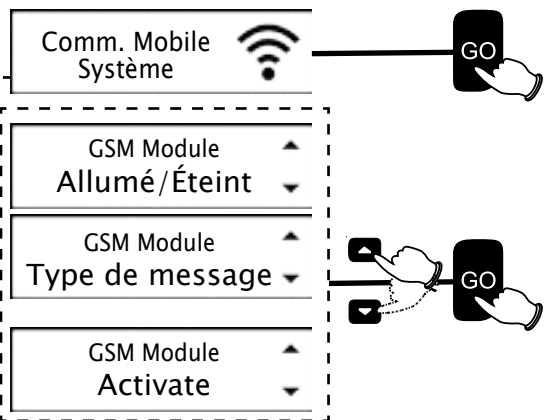

4.5 Opération manuelle

L'opération manuelle est utilisée lorsque la tonte est effectuée à des heures non programmées, ou lorsque les débris doivent être ôtés de la pelouse ou si des personnes ou des animaux se trouvent sur la pelouse.

Pour démarrer l'opération manuelle lorsque la Robomow se trouve dans la Station:

Appuyez sur .

Faites défiler pour choisir la zone que vous voulez que la Robomow tonde (vous pouvez choisir entre la Zone principale et la zone secondaire si elle existe). Appuyez sur .

Faites défiler pour sélection le mode d'opération (Bordure + Scan ou Scan uniquement). Appuyez sur .

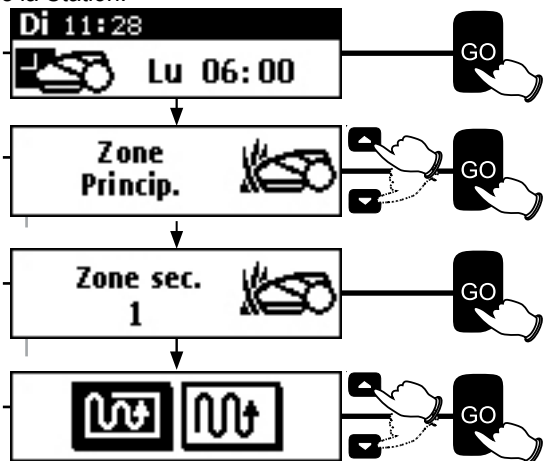

Pour démarrer l'opération manuelle dans une zone sans station de base

Positionnez la Robomow sur la pelouse.

Faites défiler pour choisir la Zone que vous voulez que la Robomow tonde, Appuyez sur .

Faites défiler pour sélection le mode d'opération (Bordure + Scan ou Scan uniquement). Appuyez sur .

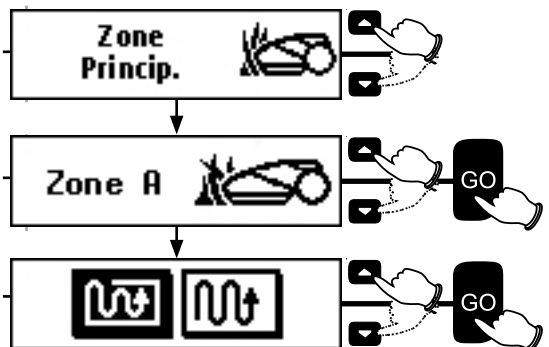

Chapitre 5 Utilisation du boîtier de contrôle

5.1 Alertes du boîtier de contrôle

Alerte	Occurrence
L'indicateur de présence dans la station est allumé.	La tondeuse est dans la station de base.
L'indicateur d'activité est allumé.	La tondeuse n'est pas dans la station de base.
La touche On/Off est allumée.	Le programme de tonte est désactivé.
Indicateur de l'état du câble - Flashes et Bips	Le câble périphérique est rompu, déconnecté ou trop long. .
Tous les indicateurs clignotent.	Après 4 heures d'opération, la tondeuse n'est pas retournée à la station de base. Lorsque la tondeuse est détectée au niveau de la station de base, les alertes se désactivent. Pour désactiver les alertes, appuyez sur le bouton On/Off.
Tous les indicateurs clignotent et la sirène résonne pendant 10 secondes.	Le code secret est activé, et la tondeuse a été retirée de la station de base lorsque son opération n'était pas programmée. Pour désactiver les alertes, appuyez sur le bouton On/Off.

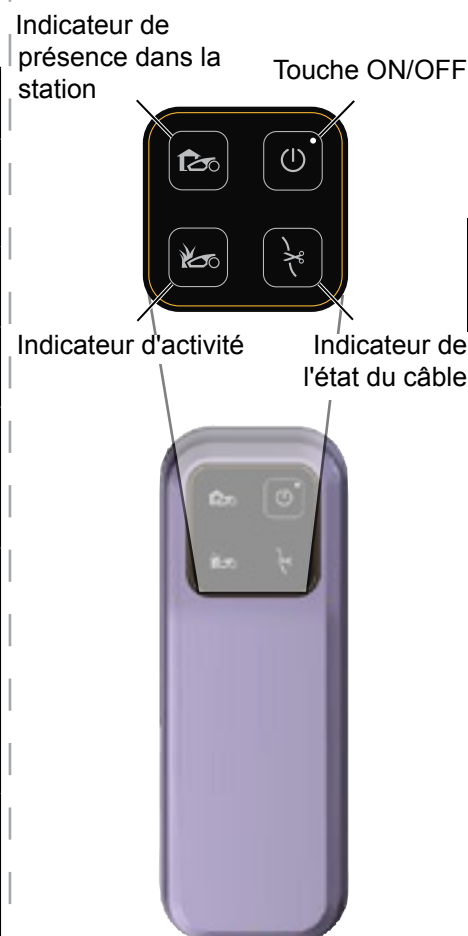

FR

5.2 Pour activer/désactiver la sirène

- Appuyez et tenez le bouton On/Off pendant 10 secondes.
 - Un petit bip indique **On**.
 - Un flash indique **Off**.

5.3 Désactiver l'opération automatique

Cette option est utilisée pour désactiver l'opération automatique de la Robomow selon les paramètres prédéfinis.

Désactiver l'opération automatique n'empêche pas l'opération manuelle de la tondeuse.

- Appuyez et tenez le bouton On/Off pendant 2 secondes.

L'icône "Programme de tonte Off" va s'afficher :

- ◆ Si la Robomow est actuellement en train de tondre :

- La Robomow complètera le cycle de tonte actuel.
- Après être retournée à la station de base, la Robomow ne sortira pas pour sa prochaine opération programmée.

- **Activer** l'opération automatique

- ◆ Appuyez et tenez le bouton On/Off pendant 2 secondes.

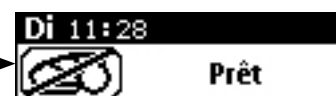

Chapitre 6 Chargement



Danger d'électrocution, de blessure et de décharge électrique !
N'utilisez jamais l'alimentation ni ne chargez la Robomow dans des zones dans lesquelles une très forte humidité ou un contact humide sont probables.
N'utilisez jamais un boîtier de contrôle lorsque les fils sont endommagés.
N'utilisez que l'alimentation recommandée pour votre Robomow.



Important : Il est recommandé de placer le boîtier d'alimentation à un endroit sec et abrité. Le boîtier d'alimentation doit être bien ventilé et ne pas être directement exposé à la lumière du soleil.
N'emballez **pas** le boîtier de contrôle dans un sac en plastique : il surchauffera.

A la fin de chaque session de tonte, la Robomow se rechargera automatiquement à la station de base.

Selon les conditions, le temps de charge dure jusqu'à 2 heures.

6.1 Chargement durant la saison

La station de base est la station de chargement principale lorsque la Robomow est arrimée et maintiendra la charge de batterie optimale en attendant le départ.

6.2 Chargement hors saison

Au cours des mois hors saison comme l'hiver, il est nécessaire de garder en permanence la Robomow chargée pour éviter d'endommager les batteries. La tondeuse doit être stockée et chargée à une température supérieure à -10°C.

Connectez directement la Robomow au boîtier de commande comme suit :

- Sortez la Robomow de sa station de base.
- Retirez la tête de la station de base (adaptateur de charge) en soulevant le levier avant et en poussant l'adaptateur en arrière depuis l'arrière de la station de base. (Référez-vous à la Section 2.6.3).
- Débranchez le cordon d'extension et le câble périphérique de 20 m de la tête de la station de base.
- Placez le couvercle sur l'extrémité du cordon d'extension de 20 m et sur le connecteur exposé pour le protéger contre la pluie et la corrosion. Couvrez également le connecteur du câble périphérique.
- Déconnectez le câble CC venant du boîtier de commande au cordon d'extension de 20 m. Soulevez le joint en caoutchouc situé derrière la tête de la station de base (adaptateur de charge) pour exposer le connecteur. Connectez le câble CC à la tête de la station de base.
 - ◆ **Remarque :** Il ne s'agit pas du même emplacement où le cordon d'extension de 20 m était connecté sur la tête de la station de base lorsqu'il se trouvait dans la station de base.
- Faites glisser les broches de la station de base dans la fente avant de la Robomow.

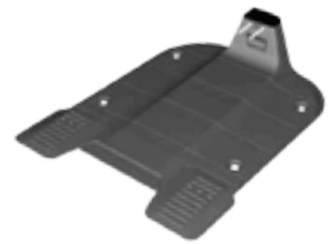

La Robomow peut être rechargée au niveau du boîtier de contrôle

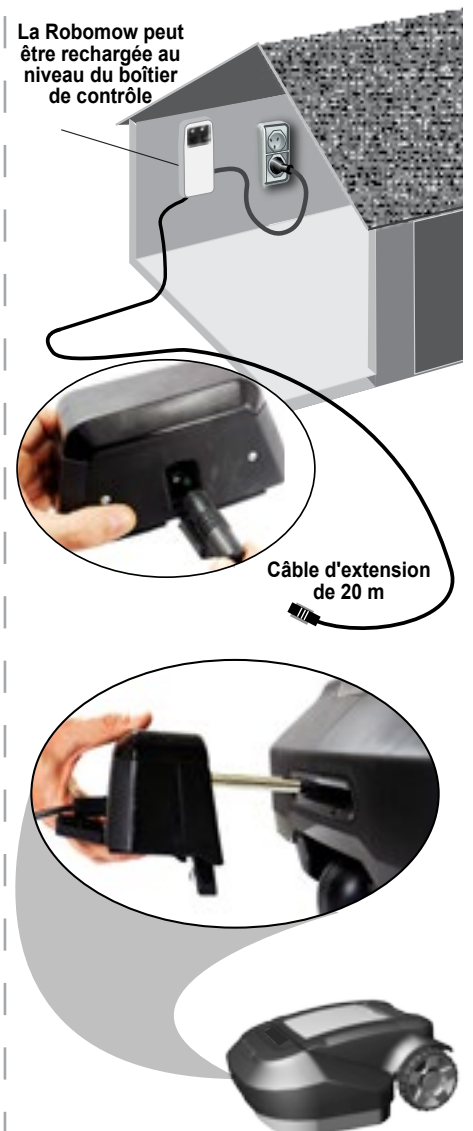

Câble d'extension de 20 m

- Le chargement commencera immédiatement et l'écran LCD va afficher :
- Lorsque la batterie est complètement chargée, le message **Prêt** va s'afficher.
- Laissez la tondeuse connectée pendant tout l'hiver.
- Une fois que la station a commencé, positionnez juste la Robomow dans sa station de base pour commencer l'opération automatique comme lors de la saison précédente.



Chapitre 7 Résolution des problèmes

7.1 Messages textes d'erreur

La Robomow surveille constamment son fonctionnement. Elle produit des messages textes pour vous permettre de l'utiliser de façon continue : des messages textes en cas de défaillance fonctionnelle ainsi que des messages textes qui invitent l'utilisateur à effectuer une action donnée.

- En général, si la tondeuse s'arrête, un message s'affiche. Cet affichage reste à l'écran pendant 15 minutes.
 - ◆ Si vous ne consultez pas ce message après 15 minutes, l'écran se vide.
- Pour réactiver la Robomow avoir le dernier message texte affiché avant l'arrêt, appuyez sur .



Le tableau ci-dessous présente tous les affichages de message de pannes et leurs causes les plus courantes. Le tableau suivant présente les détails et les causes éventuelles d'autres pannes, qui ne produisent pas de messages de pannes.

Si une défaillance n'est pas traitée dans ces tableaux, veuillez contacter votre prestataire de services.

7.2 Messages d'erreur et actions correctives

La liste est alphabétique, par message texte

Message affiché	Cause/événement probable	Action corrective/utilisateur
Problème de la base	- A plusieurs reprises, la Robomow ne parvient pas à s'arrimer à la station de base de façon permanente.	- Ajustez la position de la station de base. - Nettoyez les contacts avec un pinceau ou un chiffon.
Pare-choc appuyé	- Le pare-choc est appuyé en permanence.	- Déplacez la tondeuse de l'objet s'appuyant sur le pare-choc.
Vérifiez hauteur de coupe	- Le moteur de la tondeuse a été soumis trop longtemps à une surintensité à cause de la hauteur de l'herbe, ou un obstacle est coincé ou enroulé autour de la lame. - Quelque chose empêche une lame de tourner librement. Importante accumulation d'herbe sous la tondeuse; corde ou objet similaire enroulé autour de la lame de la tonte.	- Précaution – Eteignez le commutateur de sécurité avant de vérifier les lames. - Vérifiez sur les lames la présence de corps étrangers ou de débris empêchant leur rotation. - Nettoyez les copeaux d'herbe accumulées à l'aide d'un bâton.
Vérifiez l'alimentation	- Le boîtier de commande n'est pas correctement branché au principal boîtier d'alimentation.	- Vérifiez si le boîtier de contrôle est branché dans la prise électrique.
	- Prise murale non alimentée ou alimentation principale coupée.	- Mettez la prise sous tension. - Vérifiez l'alimentation secteur à l'aide d'un autre appareil.
	- La tondeuses ou les contacts de chargement de la base sont sales.	- Nettoyez les contacts avec un pinceau ou un chiffon.
	- Chargement non détecté bien qu'il y ait un contact physique entre les contacts de la tondeuse et de la station de base.	- Vérifiez si la connexion des câbles au contact de la station de base est correct.

Message affiché	Cause/événement probable	Action corrective/utilisateur
Débordement à l'extérieure	<ul style="list-style-type: none"> - La câble périphérique est trop près de la bordure. - La pente de la pelouse est trop large. - La Robomow n'a pas réussi à faire demi tour au niveau de la bordure, ce qui a provoqué le glissement de la tondeuse hors de la zone. - La Robomow a glissé hors du périmètre du câble périphérique à cause de la déclivité ou de l'herbe mouillée. 	<ul style="list-style-type: none"> - Retirez le câble vers l'intérieur de la pelouse. - N'incluez pas les zones avec des pentes très raides. - Remplissez les trous et les fosses dans le sol. - Augmentez la hauteur de coupe.
Surchauffe Traction Refroidit...	<ul style="list-style-type: none"> - Les moteurs d'entraînement ont fonctionné trop longtemps sous une charge élevée. 	<ul style="list-style-type: none"> - Pas besoin de faire quoi que ce soit. - La Robomow reprendra l'opération automatique dès que le moteur aura atteint une température convenable..
Problème roue avant	<ul style="list-style-type: none"> - La roue avant a perdu le contact avec le sol pendant trop longtemps. 	<ul style="list-style-type: none"> - Si la Robomow a heurté un obstacle, soulevant l'extrémité avant : Retirez ou extirpez cet objet de la zone de tonte.
		<ul style="list-style-type: none"> - Si la Robomow est utilisée sur une pente trop raide pour une tonte sûre : Excluez-la de la zone de tonte.
		<ul style="list-style-type: none"> - Si l'herbe haute empêche la roue avant d'être intégralement en contact avec le sol : augmentez la hauteur de coupe.
		<ul style="list-style-type: none"> - Si le terrain comporte de grands trous ou inégalités dans lesquels la roue avant peut tomber en les franchissant : bouchez ces zones avec de la terre ou aplanissez.
Poignée levée	<ul style="list-style-type: none"> - La poignée est levée lorsque vous essayez de démarrer l'opération 	<ul style="list-style-type: none"> - Ramenez la poignée de transport vers le bas à sa position initiale afin de permettre l'opération automatique.
Touches appuyées	<ul style="list-style-type: none"> - L'un des boutons du panneau d'opération est constamment appuyé. 	<ul style="list-style-type: none"> - Appuyez sur  pour confirmer le message et continuer l'opération. Ce message ne s'affiche que pour donner l'information.
Touches verrouillées	<ul style="list-style-type: none"> - La fonction Sécurité enfant a été activée. 	<ul style="list-style-type: none"> - Appuyez sur le bouton  puis sur le bouton . La Sécurité enfant peut être désactivée sous le menu paramètres.
Surchauffe Tonte Refroidit...	<ul style="list-style-type: none"> - Le moteur de tonte a fonctionné trop longtemps sous une charge élevée. 	<ul style="list-style-type: none"> - Aucune action requise – la Robomow reprendra l'opération automatique dès que le moteur de tonte aura atteint une température convenable..
Pas de signal	<ul style="list-style-type: none"> - Boîtier de contrôle /commutateur de périmètre désactivé ou non branché à la zone prévue pour la tonte. - Le câble périphérique n'est pas connecté à la station de base / au commutateur de périmètre. - Le câble périphérique est entaillé. 	<ul style="list-style-type: none"> - Assurez-vous que la station de base est sous tension. - Déconnectez le boîtier du contrôle de la prise de courant et reconnectez-le après 10 secondes. - Vérifiez que le commutateur de périmètre est connecté à la zone approprié et qu'il est activé. - Vérifiez la connexion du câble périphérique à la station de base / commutateur de périmètre. - Vérifiez une entaille dans le câble périphérique.
Pluie détectée	<ul style="list-style-type: none"> - L'opération est retardée parce que la Robomow détecte la pluie au temps programmé, elle doit démarrer l'opération automatique à partir de la station de base. 	<ul style="list-style-type: none"> - Aucune action requise- le message s'affiche jusqu'à ce que la Robomow ne détecte plus la pluie et reprenne la tonte.
Chargez batterie	<ul style="list-style-type: none"> - Le temps de fonctionnement maximum a été atteint (affiché dans la zone sans station de base). - La tondeuse cherche la station de base, mais le voltage de la batterie est trop faible pour poursuivre le processus de recherche. 	<ul style="list-style-type: none"> - Connectez le chargeur à la tondeuse ou placez-la dans la station de base pour le chargement. - Dirigez manuellement la tondeuse à l'aide de la télécommande, ou portez-la pour la recharger dans la station de base.

Message affiché	Cause/événement probable	Action corrective/utilisateur
Démarrez ailleurs	- Les moteurs d'entraînement des roues ont travaillé à une charge élevée pendant l'opération automatique et manuelle.	<ul style="list-style-type: none"> - Vérifiez que la tondeuse n'est pas coincée, faisant patiner les roues. - Vérifiez qu'il n'y a pas de trous ou inégalités autour de la tondeuse. bouchez-les avec de la terre ou aplanissez. - Vérifiez que les roues peuvent tourner librement et qu'elles ne sont pas obstruées. - Retirez la tondeuse de cet emplacement particulier et redémarrez l'opération.
Démarrer à l'intérieur	- Un fonctionnement automatique est lancé lorsque la Robomow est déplacée hors de la boucle du câble périphérique.	- Placez la tondeuse à l'intérieur de la pelouse et appuyez sur le bouton  .
Bloquée	- La Robomow est bloquée. Elle ne peut continuer d'avancer.	- Vérifiez qu'il n'y a pas de trous ou d'inégalités dans le sol où la tondeuse s'est arrêtée, et remplissez ou aplanissez-les – en particulier dans la zone près du périmètre où la Robomow tourne sur place.
	- La Robomow a du mal à tourner parce que la roue avant est bloquée par un trou ou une inégalité. La tondeuse tourne en rond sans détecter le câble ou le pare-choc.	<ul style="list-style-type: none"> - Vérifiez que la zone n'est pas trop raide. - Travaillez principalement lorsqu'il est sec. - Vérifiez si le câble périphérique n'est pas trop près de la bordure - retirez-le si nécessaire. - Vérifiez que la tondeuse n'est pas réglée trop bas.
Atteignez avant de soulever	- L'utilisateur transporte manuellement la Robomow lorsque la commutateur de sécurité est sur On .	- Désactivez le commutateur de sécurité avant de transporter la Robomow.
J'attends le Signal...	- La Robomow a cessé de fonctionner : elle ne détecte aucun signal.	<ul style="list-style-type: none"> - Vérifiez l'alimentation du boîtier de contrôle. - Il pourrait s'agir d'une interruption de l'alimentation électrique. Il ne faut rien faire. La Robomow poursuivra la tonte dès que l'alimentation sera rétablie.

7.3 Autres problèmes

Problèmes rencontrés	Cause/événement probable	Action corrective/utilisateur
Mauvaise qualité de tonte	- Lame émoussée	<ul style="list-style-type: none"> - Intervertir les deux lames pour utiliser le côté tranchant qui n'a pas encore été utilisé. - Remplacez les lames.
	- L'herbe est trop haute par rapport à la hauteur de coupe définie.	<ul style="list-style-type: none"> - Il est recommandé de ne pas couper plus de 1/3 de la partie verte de l'herbe. - Réglez la hauteur de coupe à une position plus haute et diminuez-la progressivement. - S'il s'agit de la saison à croissance rapide – utilisez la Robomow plus souvent pour entretenir votre pelouse (référez-vous à la Section 4.3.2 Augmenter / Diminuer les Opérations).
	<ul style="list-style-type: none"> - L'herbe est humide. - Accumulation de copeaux d'herbe autour de la lame. 	<ul style="list-style-type: none"> - Pour une meilleur coupe, utilisez la Robomow lorsque l'herbe est sèche. Il n'est pas recommandé de tondre l'herbe tôt le matin. - Désactivez le commutateur de périmètre et utilisez des gants épais pour nettoyer et retirer les copeaux d'herbe.
La tondeuse ne trouve pas la station de base ou elle acquiert un câble adjacent tandis qu'elle suit le câble en mode Suivre près câble	- Un îlot périphérique/obstacle ou passage étroit empêche la tondeuse de compléter sa navigation vers la station de base en mode Suivre près câble.	- Réduisez la distance Suivre près câble dans le menu à partir du défaut 7.

Problèmes rencontrés	Cause/événement probable	Action corrective/utilisateur
La tondeuse ne s'arrime pas correctement et parfois manque les contacts de la station de base	- Différence de hauteur entre la pelouse et la surface de la station de base.	- Remplir avec un peu de terre pour aplanir la pelouse avec la station de base pour permettre de faciliter l'entrée dans la station.
	- Le câble sous la station de base n'est pas serré et positionnée au milieu de la station.	- Vérifiez que le câble sous la station de base est serré et centré sous la station de base.
	- La station de base est installée sur une pente latérale.	- Positionnez la station de base sur un sol relativement nivelé.
	- Une station de base est placée trop près du coin de la pelouse	- Déplacez la station de base dans les 3 mètres à partir du coin.
Résultat de coupe irrégulier	- La Robomow ne complète pas la tonte au temps minimum en raison du temps inactif au cours du cycle de tonte.	- Réduire les fenêtres de Temps inactif pour permettre à la Robomow de compléter plus rapidement le cycle de tonte et obtenir une tonte régulière.
	- L'herbe pousse très rapidement.	- S'il s'agit de la saison à croissance rapide – réduisez le temps entre les cycles de tonte (référez-vous à la Section 4.3.2 Augmenter / Diminuer les Opérations).
	- La forme de la pelouse est compliquée (passages étroits, obstacles et îlots).	- Sur des pelouses compliquées, la tondeuse passe plus de temps sur la pelouse pour obtenir de meilleurs résultats de tonte. Augmentez l' Intensité (référez-vous à la Section 4.3.2.1 Augmenter / Diminuer les Opérations).
	- La zone tondue est plus petite que la parcelle sur la pelouse.	- Augmentez la superficie de la zone (référez-vous à la Section 4.3.3 Editer zone existante).
La Robomow fonctionne au mauvais moment.	- Les données du Temps inactif sont incorrectes (jours et heures).	- Vérifiez que le temps de tonte est correctement ajusté.
		- Ajustez l'heure (référez-vous à la Section 4.4.4 Temps et Date).
L'indicateur «câble coupé» clignote sur le boîtier de commande	- Le câble est déconnecté ou endommagé entre le boîtier de contrôle et la station de base.	- Vérifiez que le câble est branché et que les fils du câble sont fermement noués.
	- Le câble périphérique est entaillé.	- Marchez le long du câble périphérique. Vérifiez qu'il n'y a pas d'entaille ou de rupture sur le câble. Réparez avec des connecteurs d'épissage de câble de la Robomow.
L'indicateur «Mauvais contact» clignote sur le boîtier de commande	- Mauvaises connexions	- Vérifiez et réparez toutes les connexions desserrées / mauvaises ou corrodées.
	- Les câbles torsadés ou une borne à vis, isolés à l'aide d'une bande d'isolation ne constituent pas une jonction satisfaisante. Après un certain temps, l'humidité du sol provoque l'oxydation des conducteurs. Il en résulte une rupture du circuit.	- Utilisez les connecteurs fournis dans la boîte. Ils sont étanches et donnent une connexion électrique fiable.
La Robomow est bruyante et vibre	- Lame endommagée ou déséquilibrée	- Vérifiez qu'il n'y a pas de branches, pierres ou autres objets qui puissent endommager la lame avant de mettre la Robomow en marche. - Remplacez la lame
L'écran LCD est dans une langue étrangère.	- La définition de langue a été modifiée ou n'est pas correctement définie.	- Appuyez sur les boutons CANCEL + DOWN pendant 3 secondes. Il s'agit d'un raccourci pour se rendre au menu Langue . Changez la langue.
Les temps de tonte et de chargement sont plus court que d'habitude.	- Ce comportement est normal à basse température (en dessous de 15 °C (59 °F)).	- Aucune action n'est requise.

Chapitre 8 Spécifications

Dimensions

73.5 cm (L) x 66 cm (W) x 31 cm (H) / (29" L x 26" W x 12.2" H).

Poids

19 kg (51 lb.) Y compris les batteries.

Niveau de bruit

Mode ECO : 66 dB Mesurés (Garantis – 68 dB).

Puissance Hi : 72 dB Mesurés (Garantis – 74 dB).

Le bruit qui arrive aux oreilles de l'utilisateur est inférieur à 70dBA

Largeur de tonte

56 cm de largeur de coupe – 2 lames de 28 cm (22").

Hauteur de tonte

20 à 80 mm (0,8"-3").

TPM du moteur de lame

4000 tpm (mode ECO – 3300 tpm).

Batteries et chargement

Batterie de 26V Lithium fer-Phosphate (LiFePO4) 6 Ah

Temps de charge – Max. 2 heures.



COTE



ARRIERE

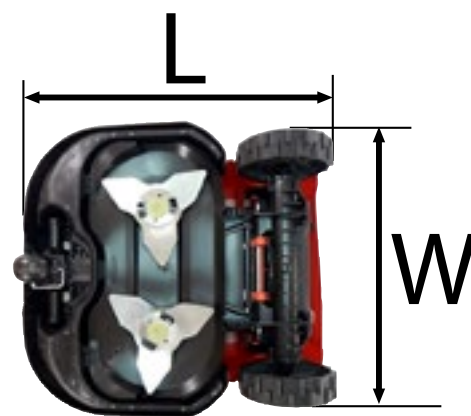

DESSOUS

Code secret

Inscrivez votre code **secret** à 4 chiffres.
Revenez ici, si jamais vous oubliez le code.

Numéro de série de la Robomow

Chapitre 9 Entretien et stockage

9.1 Entretien du châssis de la tondeuse

La Robomow est une tondeuse hacheuse dédiée. Elle peut accumuler les copeaux sous son châssis, en particulier lors de la tonte d'herbe humide ou mouillées.



Avertissement

Danger de blessures graves !

Toujours éteindre le commutateur de périmètre avant de soulever la tondeuse.
Les lames sont très tranchantes. Elles peuvent provoquer de graves coupures ou des lacérations.

Portez toujours des gants épais en manipulant les lames ou en travaillant à proximité.

N'utilisez JAMAIS, de lame endommagée ou cassée. N'utilisez que des lames tranchantes.

- Inspectez la partie sous la tondeuse une fois par mois. Nettoyez-la si nécessaire.
- Grattez prudemment les fragments d'herbe collectés sous le châssis de la tondeuse.
 - La plupart de l'herbe accumulée peut être retirée à l'aide d'un petit bâton ou d'un objet similaire.
 - Vous pouvez retirer les lames pour mieux accéder aux chambres de tonte.

⚠ IMPORTANT ⚠ Ne retournez pas la tondeuse.

Appuyez la tondeuse plutôt contre une surface pour accéder à la zone du châssis de tonte.

⚠ IMPORTANT ⚠ N'utilisez JAMAIS un tuyau d'arrosage ou tout type de liquide pour nettoyer le dessous de la tondeuse. Les liquides risquent d'endommager les composants.

N'utilisez qu'un tissu humidifié pour nettoyer la surface propre après un grattage.



9.2 Entretien des lames

- Une fois par mois, vérifiez que les lames de coupes ne sont pas abîmées.
- N'utilisez que des lames tranchantes. Remplacez les lames endommagées.
- Remplacez les lames selon le tableau ci-après, ou plus souvent si elles sont très émoussées.

Dimensions de la pelouse	Instructions
Inférieure à 1000 m ² (11000 pi ²)	A la fin de la saison , échangez les lames, placez la lame de gauche sur le moteur à droite, et la lame de droite sur le moteur à gauche. Chaque année, remplacez les lames.
Supérieure à 1000 m ² (11000 pi ²)	Au milieu de la saison , échangez les lames, placez la lame de gauche sur le moteur à droite, et la lame de droite sur le moteur à gauche. A la fin de l'année, remplacez les lames.

- Pour retirer les lames :
 - ◆ Insérer la partie de serrage de l'outil de retrait de la lame dans les fentes ouvertes au bord des languettes de blocage de chaque côté de la lame.
 - ◆ Tournez légèrement l'outil de retrait de la lame de sorte que la pince se trouve sur le dessus des languettes de blocage de chaque côté.
 - ◆ Exercez une pression sur la poignée de l'outil de retrait de la lame. Les languettes de blocage sur chaque côté de la lame seront bloquées (1).
- ◆ Sortez l'ensemble de la lame de la tondeuse (2).
- ◆ Lors de la remise en place de la lame, alignez les cannelures d'accouplement et poussez jusqu'à entendre un clic net, indiquant l'insertion appropriée de la lame sur l'arbre.

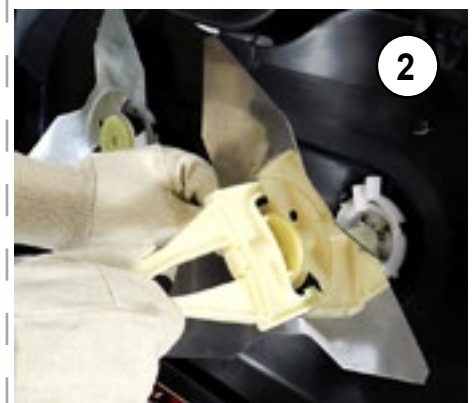

PRECAUTION ! TOUJOURS ETEINDRE LE COMMUTATEUR DE PERIMETRE AVANT D'EFFECTUER L'ENTRETIEN DES LAMES !

! IMPORTANT ! Il est recommandé de remplacer les **deux lames** ensemble pour de meilleures performances, et non une seule. L'affûtage par une machine n'est pas conseillé car il risque de créer des difficultés d'équilibre.

9.3 Mise en rebut de l'ancienne batterie

! **IMPORTANT** **!** Ne déposez pas les batteries usées dans votre poubelle ménagère. La batterie doit être collectée, recyclée ou jetée de manière à respecter l'environnement. Remettez l'ancien bloc d'alimentation à une entreprise de recyclage approuvée.

9.4 Epissage du câble périphérique

Si le câble nécessite un épissage : Utilisez les connecteurs fournis dans la boîte de la Robomow. Ils sont étanches et offrent une connexion électrique fiable.

! **IMPORTANT** **!** Avant d'effectuer l'épissage du câble périphérique, **déconnectez** le boîtier d'alimentation de la prise de courant.

- Dénudez 1 cm de chaque extrémité de câble ensemble
- Torsadez ensemble les extrémités dénudées à l'aide d'une pince.
- Insérez les fils torsadés dans le connecteur d'épissage.
- Vissez le connecteur de fils sur les fils torsadés; assurez-vous qu'il est bien vissé.

! **IMPORTANT** **!** Ni les torsades de conducteur, ni une borne à vis séparées par une bande d'isolation ne constituent une jonction suffisante. L'humidité du sol provoquera l'oxydation de tels conducteurs, ce qui entraînera plus tard un circuit interrompu.

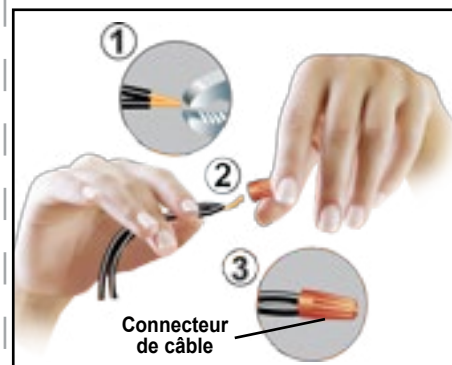

9.5 Entretien de la zone de la station de base

- Maintenez l'entrée de la station de base et sa zone libre de feuilles, de branches, de brindilles ou de tout autre débris qui s'accumulent dans ces zones.
- **Ne dirigez JAMAIS** un tuyau d'eau directement vers la station de base.
- Agissez avec prudence lorsque vous coupez avec un taille-bordure motorisé autour de la station de base, vous risquez d'endommager le cordon d'extension.
- En cas d'endommagement d'une partie du cordon d'extension, cessez d'utiliser la station de base et la tondeuse, déconnectez le câble d'extension et remplacez-le.

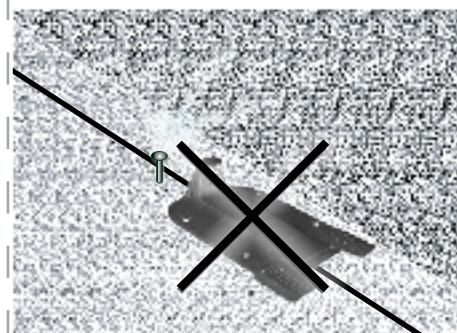

9.6 Stockage de la tondeuse pendant l'hiver

- Suivez les instructions de la Section 6.2 (Chargement hors saison).

Chapitre 10 Accessoires



Jeu de lames

Gardez un jeu de lames de rechange à votre disposition. Il est important que les lames soient coupantes pour la sécurité et une bonne qualité de coupe.



Batterie

Utilisée pour renouveler la vie de la batterie existante et rafraîchir la capacité de coupe.



Câble périphérique

Pour grandes pelouses et zones supplémentaires.



Paquet de piquets (50)

Pour grandes pelouses et zones supplémentaires.



Connecteurs de réparation de câble

Utilisés pour réparer et épisser les câbles (si nécessaire).



Connecteurs de câble

Utilisés pour connecter l'installation de câble périphérique terminée au commutateur de périmètre ou à la station de base.



Station de base et boîtier de contrôle

Utilisés pour permettre plusieurs cycles de tonte dans une zone séparées.



Télécommande

Utilisée pour diriger et tondre manuellement. Comprend une fonction de sécurité pour empêcher l'utilisation accidentelle.



Commutateur de périmètre

Pour les zones qui ne sont pas connectées à la station de base.



Paquet de piles pour le commutateur de périmètre

Préférable pour les zones où il n'y a pas d'électricité ou n'étant pas assez proche du commutateur de périmètre.



Détecteur de rupture de câble périphérique

Utilisé pour trouver la localisation exacte de la rupture du câble périphérique.



Le Module GSM

permet des alertes à distance grâce à l'App. Robomow (pour tous les modèles TS et RS).

Chapitre 11 Conseils pour maintenir votre pelouse



Robomow®- L'entretien de la pelouse n'a jamais été aussi facile

Le meilleur moment pour tondre

Tondez votre pelouse lorsque l'herbe est sèche. Vous évitez ainsi aux copeaux de s'amasser et de laisser des tas sur la pelouse.

Tondez-la plus tard dans la journée pour éviter les heures de chaleur.

Fréquence de tonte

Tondez souvent, les copeaux seront courtes et petites. Pendant la saison de forte croissance, la fréquence de tonte doit être augmentée à une fois tous les 3 à 5 jours, avant que l'herbe ne soit trop longue. Les copeaux courtes se décomposent rapidement et ne couvriront pas pas la pelouse. Si l'herbe devient trop longue, augmentez la hauteur de coupe, puis progressivement réduisez-la sur plusieurs tontes.

Hauteur de coupe

respectez la "règle 1/3 :". Ne coupez pas plus qu'un tiers de la longueur de l'herbe. Une tonte appropriée produira des copeaux courtes qui ne couvriront pas la surface du gazon.

Peut être vous devrez couper la pelouse plus souvent, ou doubler la coupe, lorsque la pelouse pousse rapidement, tel qu'au printemps.

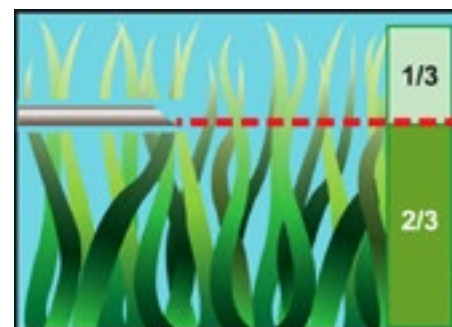

Eau

L'herbicyclage réduit la quantité d'eau nécessaire pour les pelouses puisque les copeaux contiennent de 80 – 85% d'eau. L'herbicyclage ralentit les pertes d'évaporation de la surface du sol et conserve l'eau. La plupart des pelouses nécessitent moins d'eau grâce à l'herbicyclage.

Arrosage

Arrosez votre pelouse entre 4 heures et 8 heures, permettant ainsi à l'eau de pénétrer dans le sol avant que la chaleur du soleil ne provoque son évaporation.

Votre pelouse a besoin de 3 à 4 cm d'eau par semaine. Un arrosage profond permet à l'herbe de développer des racines profondes, permettant à la pelouse de résister mieux aux maladies et à la sécheresse.

N'exagérez pas l'arrosage

Trop d'eau est non seulement du gaspillage mais peut également accroître la croissance du gazon, et donc nécessiter des tontes plus fréquentes. Laissez le sol partiellement sec entre les arrosages. Arrosez lorsque les cinq centimètres supérieurs du sol auront séchés. Utilisez un objet tel qu'un tournevis pour sonder votre sol et mesurer la profondeur de l'humidité.

Fertilisation

L'herbicyclage diminue la quantité d'engrais nécessaire pour la pelouse car les copeaux constituent environ 1/4 des besoins annuels d'une pelouse.

Lames

Maintenez les lames de votre tondeuse tranchantes. Des lames aiguisées fournissent une coupe propre, sûre et efficace. Les lames émoussées d'une tondeuse déchirent et déchiquètent les extrémités de l'herbe, risquant de rendre plus accessible le gazon à des organismes qui causent des maladies et qui l'affaiblissent.. Il est recommandé de remplacer les deux lames de la Robomow une fois par an.

Chaume

les copeaux et la chaume ne sont pas reliés. Comme mentionné précédemment, les copeaux se composent de 80 à 85% d'eau avec de faibles quantités lignine, et se décomposent rapidement.

Lorsqu'on y pense, les terrains de golf, de sport et les parcs ont été tondues pour des années et recyclés sans aucun bac de ramassage.

Une petite quantité de chaume (environ 1,5cm) représente un avantage réel pour une pelouse. Les copeaux d'herbe protègent le système des racines de votre pelouse de la chaleur et de la perte en eau.

Robomow®

Garantie limitée de la série RS

Friendly Robotics garantit à l'acheteur initial que le "produit" de la série RS est sans défaut matériel et de fabrication s'il est utilisé à des fins résidentielles* normales pendant une période de 24 mois, 12 mois pour les batteries, à compter de la date d'achat. Les accessoires du produit, y compris les pièces de rechange, sont garantis pour une période de 6 mois à compter de la date d'achat. Cette garantie couvre le prix des pièces et de la main d'oeuvre pour réparer les défauts couverts, à condition que les réparations soient effectuées par un établissement de service et de garantie agréé par Friendly Robotics. Une preuve d'achat valide est requise pour des réparations sous garantie.

La garantie limitée ne couvre pas les frais de transport quels qu'ils soient. Le propriétaire assume toutes les responsabilités de frais de transport à un établissement de service et de garantie agréé par Friendly Robotics.

*Fins résidentielles normales signifie une utilisation du produit sur la même partie de votre parcelle de votre domicile principal. Une utilisation sur plus d'un emplacement est considérée comme une utilisation commerciale, et la présente ne s'appliquera pas.

Articles et conditions non couverts

La présente garantie expresse ne couvre pas ce qui suit :

- coût des pièces ou des procédures de maintenance normales telles que les lames ou aiguisage des lames.
- Tout produit ou pièce ayant été modifié, mal utilisé, ayant subi un emploi abusif ou nécessitant un remplacement ou une réparation consécutifs à un accident ou à un manque de maintenance approprié.
- Usure normale, incluant la décoloration de la peinture ou des pièces en plastique.
- Coût d'installation ou de réinstallation, enlèvement de l'installation ou tout coût ou dommage associé à une installation ou à une utilisation inappropriée du produit.
- Tout produit ouvert, réparé ou modifié par quiconque autre qu'un établissement de réparation agréé par Friendly Robotics.
- Réparations rendues nécessaires à la suite d'un entretien inapproprié de la batterie et/ou une mauvaise procédure de charge telle que charge dans des conditions humides, anomalies de l'alimentation électrique, ou non respect de la préparation appropriée de la tondeuse ou de la batterie avant une période de non-utilisation.
- Réparations requises suite à des dommages dus à l'eau, autre que l'exposition accidentelle à la pluie, réparations dues à la foudre ou d'autres cas de force majeure.

Instructions pour obtenir un service de garantie

Si vous pensez que votre produit Friendly Robotics contient un défaut matériel ou un vice de fabrication, contactez le revendeur qui vous a vendu le produit.

Responsabilités du propriétaire

Vous devez entretenir et prendre soin de votre produit Friendly Robotics en respectant les procédures de maintenance et d'entretien décrites dans le manuel du propriétaire/opérateur. L'entretien courant, qu'il soit effectué par un prestataire de service ou vous-même, est à vos frais.

Conditions générales

La Réparation par un établissement de service et de garantie agréé par Friendly Robotics constitue votre seul recours en vertu de la présente garantie. Il n'existe pas d'autre garantie expresse ou implicite. Toutes les garanties implicites de commercialisation et de compatibilité d'utilisation sont limitées à la durée de la présente garantie expresse. Friendly Robotics n'est pas responsable des dommages indirects, accidentels ou consécutifs liés à l'utilisation du produit Friendly Robotics couvert par la présente garantie, incluant tout coût ou frais de fourniture d'un équipement ou d'un service de substitution pendant les périodes raisonnables de dysfonctionnement ou de non utilisation dans l'attente de l'achèvement des réparations en vertu de la présente garantie. Certains états n'autorisant pas l'exclusion de dommages indirects ou consécutifs, ni des limitations de durée de garantie implicite, ces exclusions ou limitations susmentionnées ne s'appliqueront peut-être pas à vous. La présente garantie vous accorde des droits légaux spécifiques, et vous pouvez avoir également d'autres droits qui diffèrent d'un état à l'autre.

Respectez toujours les instructions de sécurité spécifiées dans ce manuel